

TYLÖ

REDEFINING WELLNESS



SAUNA
DAMPF
INFRAROT

WELLNESS NEU DEFINIERT

Erfolgsgeschichte moderner Wellnessanlagen seit 75 Jahren

In einer völlig vernetzten Welt wissen wir um das komplexe Gleichgewicht zwischen Körper und Geist, Arbeit und Zuhause, real und digital. Anlässlich unseres stolzen 75-jährigen Bestehens widmen wir uns Ihrem wachsenden Bedürfnis an, Wellness im Gesamtzusammenhang des modernen Lebens neu zu definieren. Unsere Lösungen für Sauna, Dampf und Infrarotwärme fügen sich nahtlos in Ihren Alltag ein. Denn wahres Wohlbefinden kann nur entstehen, wenn es harmonisch mit Ihrer Welt übereinstimmt.

INHALT

Über Tylo	4
SAUNA	
Vorteile der Sauna	7
Saunalösungen	8
MODULARE SAUNAKABINEN	10
Saunakabinen Reflection	12
Saunakabinen Harmony	16
MASSGESCHNEIDERTE SAUNALÖSUNGEN	26
Planen Sie Ihre Traumsauna	28
SAUNAÖFEN	
Saunaöfen Crown	50
Traditionelle Saunaöfen	58
Kombi-Saunaöfen	60
STEUERGERÄTE	62
SAUNA-ZUBEHÖR	64
DAMPF	
Dampfdusche	68
Dampfdusch-Säule	70
Dampfbad	72
INDIVIDUELL GESTALTETES DAMPFBAD	74
DAMPFBAD-ZUBEHÖR	80
INFRAROT	
Infrarotkabinen	84
Infrarotpaneele	90
GEWERBLICHE NUTZUNG	
Saunaöfen	94
Dampfgeneratoren	97
Steuergeräte	97
Panacea Twin	98
Energieverbrauch	100
REFERENZ-PROJEKTE	102
DIAGRAMME	116
TECHNISCHE ANGABEN & GRUNDRISSE	120

Wir behalten uns Änderungen unseres Sortiments vor. Die neueste Version finden Sie unter tylo.com/downloads

Über Tylö

WELLNESS NEU DEFINIERT

Mit Hingabe für Sauna und Wellness, solider Handwerkstradition und fundiertem Wissen definiert Tylö die Saunawelt. Wir erschaffen kontinuierlich hochwertige Saunaprodukte als wesentlichen Bestandteil gesunden Lebens. Mit einer Investition in ein Tylö-Produkt investieren Sie nicht nur in ein Produkt, sondern auch in Ihre Gesundheit.

HÖCHSTE QUALITÄT

Mit der Entscheidung für ein Produkt von Tylö wissen Sie, dass es mit größter Sorgfalt und Liebe zum Detail hergestellt wurde. Unsere Leidenschaft für Qualität zeigt sich in allen Aspekten unserer Herstellungsprozesse. Von der Rohstoffauswahl bis zur Endkontrolle – wir sind stolz darauf, erstklassige Produkte zu liefern.

UMWELTSCHUTZ & NACHHALTIGKEIT

Unser Engagement für Nachhaltigkeit beginnt bei den von uns verwendeten Materialien. Wir wählen für unsere Saunen nur hochwertigste Hölzer aus. Wir stellen sicher, dass jedes von uns hergestellte Produkt umweltfreundlich und ästhetisch ist. Darüber hinaus verwenden wir in unseren Öfen energieeffiziente Technologien, mit der Sie Ihre CO₂-Bilanz

verbessern und Energie sparen. Mit Tylö erleben Sie die Vorteile ausgesuchter und langlebiger Saunaprodukte. Dafür danken uns sowohl unsere Kunden als auch die Umwelt.

ENTWICKLUNG

Jahrelange Entwicklung, Erfahrung und unermüdliches Streben nach Perfektion haben uns dahingebacht, wo wir heute sind. Wir sind Meister darin, wenn es darum geht, über Jahre hinaus für Ihre Gesundheit und Entspannung zu sorgen.

INNOVATIVES DESIGN

Tylö kombiniert modernste Technologie mit innovativem Design und schafft so einzigartige Saunaerlebnisse. Tylö bietet neben vorgefertigten Saunalösungen auch maßgeschneiderte Designoptionen.

HERGESTELLT IN SCHWEDEN

In unserer schwedischen Fabrik fertigen wir Tylö-Produkte mit präziser Handwerkstechnik. Heizelemente, Öfen, sowie die gesamten Kabinen-Komponenten werden in Schweden sorgfältig für unsere Kunden hergestellt.





SAUNA

9 Stärken Sie Ihre Gesundheit mit den heilsamen Auswirkungen des Saunierens

1. MUSKELN UND GELENKE

Schnellere Erholung vom Training durch Lindern von Gelenk- und Muskelschmerzen sowie Milchsäureabbau.

2. VERBESSERTES HAUTBILD

Intensives Schwitzen reinigt die Haut und stößt Schmutz, abgestorbene Hautzellen und Mikroorganismen ab.

3. ATEMWEGE

Kann bei Asthma und Lungenentzündung lindernd wirken.

4. SEELISCHES GLEICHGEWICHT

Kann behandlungsbegleitend bei Angstzuständen und leichten Depressionen eingesetzt werden.

5. GEHIRN

Regelmäßige Saunagänge können das Risiko von Schlaganfall und Demenz senken.

6. KREISLAUF

Die durchdringende Wärme senkt den Blutdruck und beugt Herzerkrankungen vor.

7. ENERGIE

Verhilft zu besserem Schlaf und steigert Produktivität und Lebensfreude.

8. SOZIALE HARMONIE

Entspannende Umgebung für das gesellige Beisammensein mit Familie und Freunden.

9. WORK-LIFE-BALANCE

Der Saunagang nach einem anstrengenden Arbeitstag verschafft Ihrem Körper und Geist wohlthuende Ruhe.

Hägglund, H. (2020). Bastuboken: Heta fakta om bastu och hälsa. Ekerlids Förlag.



Zwei Wege zur eigenen Sauna

1. Modulare Saunalösungen

Die perfekte Wahl, wenn Sie über einen freien Raum verfügen, in dem Sie Ihre Sauna aufstellen können

FLEXIBLE LÖSUNGEN

Die modularen Saunakabinen von Tylö sind sorgfältig entworfen und passen zu jedem modernen Ambiente. Die Kabinen sind vorgefertigt und mit durchdachten Lösungen für schnelle und einfache Montage versehen. Eine flexible Lösung für eine Vielzahl von Kabinen!

INDIVIDUELLE AUSWAHL

Im Mittelpunkt dieser modernen Saunalösung stehen Handwerkskunst, solide Materialien und Liebe zum Detail. Mit ihrer Vielzahl an Größen,

Materialien und Ausführungen lassen sich unsere modularen Saunakabinen individuell an Ihre besonderen Bedürfnisse und Vorlieben anpassen!

BEQUEME MONTAGE

Kommen Sie in den Genuss des schnellen und einfachen Aufbaus dieser praktischen Saunalösung. Die vorgefertigten Module lassen sich problemlos zusammenfügen und erfordern keinen zusätzlichen Rahmen oder Isolierung. Eine Sauna für das moderne Leben!



2. Maßgeschneiderte Saunalösungen

Bauen Sie einen Ihrer Räume zur Sauna um

EINZIGARTIGES DESIGN

Maßgeschneiderte Saunen, die genau Ihren Räumlichkeiten und Vorgaben entsprechen. Erschaffen Sie mit den maßgeschneiderten Saunalösungen von Tylö Ihre individuelle Saunaaase. Mit an den Raum angepasstem Grundriss, mit Wandverkleidung, Innenausstattung und Beleuchtung Ihrer Wahl.

MAßGESCHNEIDERTE LÖSUNGEN

Wie Sie sich auch entscheiden – Tylö ist Ihr Komplettpartner für Produkte unseres

Standardsortiments wie auch für Lösungen nach Wunsch.

UNBEGRENZTE MÖGLICHKEITEN

Ihr Raum bestimmt die Variablen: Damit jeder Millimeter genutzt wird, erfolgt eine exakte Anpassung der Sauna an Ihren Raum. Wählen Sie aus unbegrenzten Möglichkeiten – mit innovativem Einsatz von Glas und Türen, ungewöhnlichen Winkeln und einzigartigen Liegenkonstellationen.



Modulare Saunakabinen



Reflection

Wir stellen vor: Reflection, die neue Saunakabine mit reflektierender Rauchglasfront. Sie treten ein und werden vom zentralen Portal begrüßt, das in die Mitte der Sauna führt, welche zum Entspannen und Reflektieren einlädt.

- Komplettausstattung
- Integriertes Elite-Steuergerät
- Ansprechend gestaltetes Valchromat-Material auf der Außenseite
- Integrierte hochwertige Bluetooth-Stereolautsprecher

Mehr dazu erfahren Sie unter tylo.com/reflection

Reflection wurde mit Liebe zum Detail entworfen und vereint exklusive Handwerkskunst mit technisch hochwertigen Lösungen für ein komfortables und intensives Saunaerlebnis. Die gut versteckte Elektronik und Beleuchtung innerhalb des Portals sorgen für ein nahtloses und benutzerfreundliches Erlebnis, das es Ihnen ermöglicht, vollständig in die friedliche Umgebung einzutauchen. Ein zentrales Portal führt Sie zum Herzen des Raumes, wo Sie entspannen und reflektieren können.



PORTAL

Das Portal hat zwei indirekte LED-Lichtleisten und drei Einbauspots. Das integrierte Elite-Steuergerät und die hochwertigen Bluetooth-Stereo-Lautsprecher ergänzen das Ensemble.



GERIPPTe WANDVERKLEIDUNG

Erhältlich in Erle und Thermo-Erle.



BREITE WANDVERKLEIDUNG

Erhältlich in Espe und Thermo-Espe.

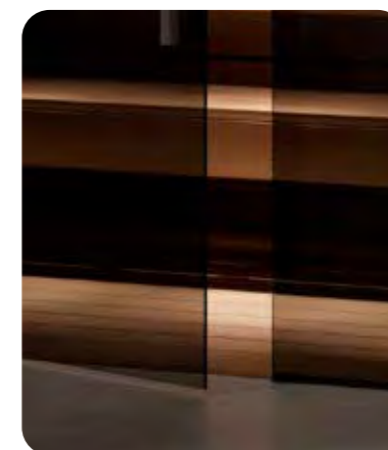

OPTIONALER BODENBELAG

Ergänzen Sie den Saunaraum um einen Bodenrost. Zur Auswahl stehen Erle, Thermo-Erle, Espe und Thermo-Espe.

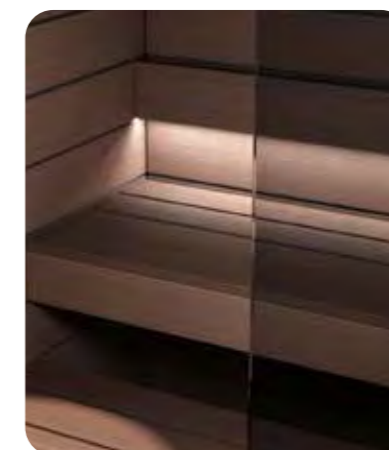

BREITE BANKEINRICHTUNG

Erhältlich in Espe und Thermo-Espe.



GERIPPTe BANKEINRICHTUNG

Erhältlich in Erle und Thermo-Erle.

REFLECTION

Glasecke oder Glasfront

Wählen Sie für Ihre Reflection-Saunakabine zwischen getönter Glasfront und dem Charme einer Glasecke – geben Sie Ihrem Rückzugsort eine persönliche Note.

GERIPPT ODER BREITE OPTIK?

Sie haben die Wahl zwischen unserer modernen gerippten Wandverkleidung und Innengestaltung in Erle oder Thermo-Erle und unserer breiten Wandverkleidung und Innengestaltung in Espe oder Thermo-Espe.

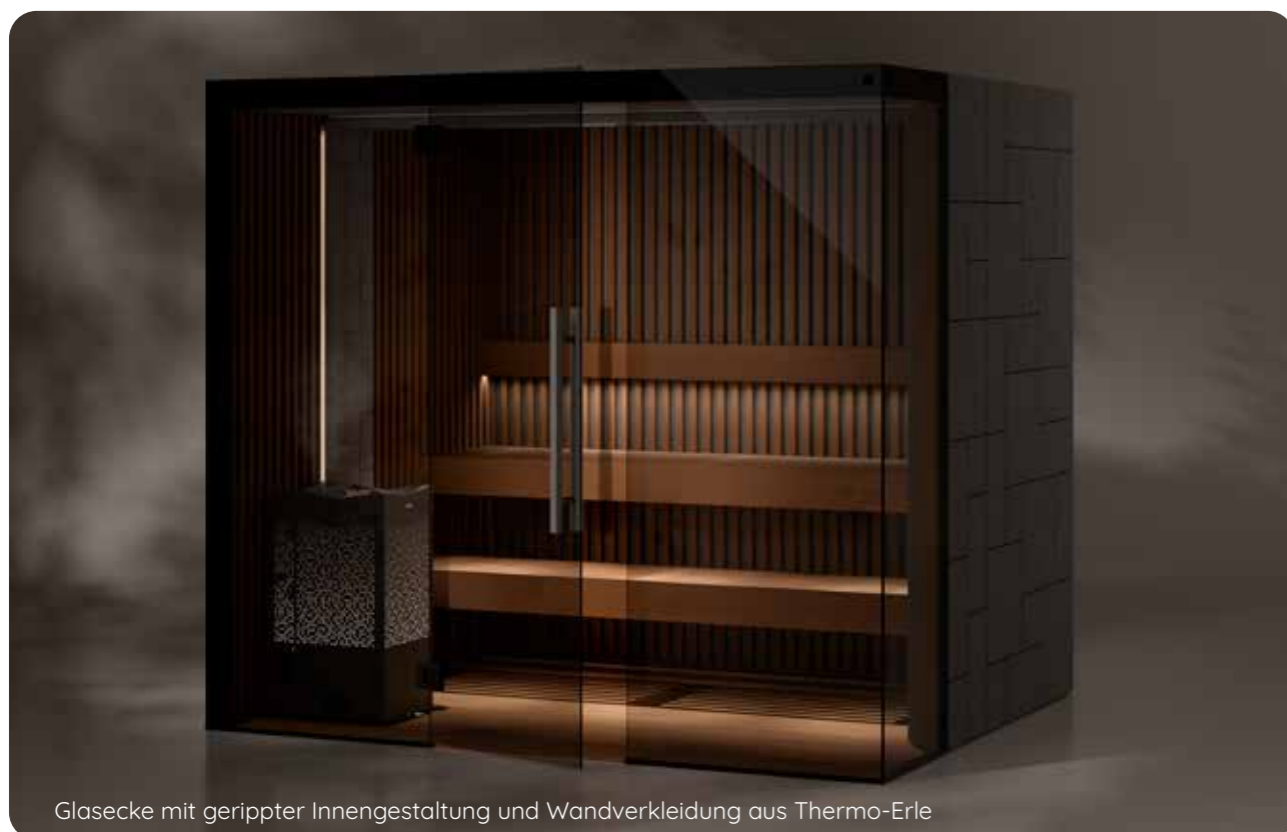

Glasecke mit gerippter Innengestaltung und Wandverkleidung aus Thermo-Erle

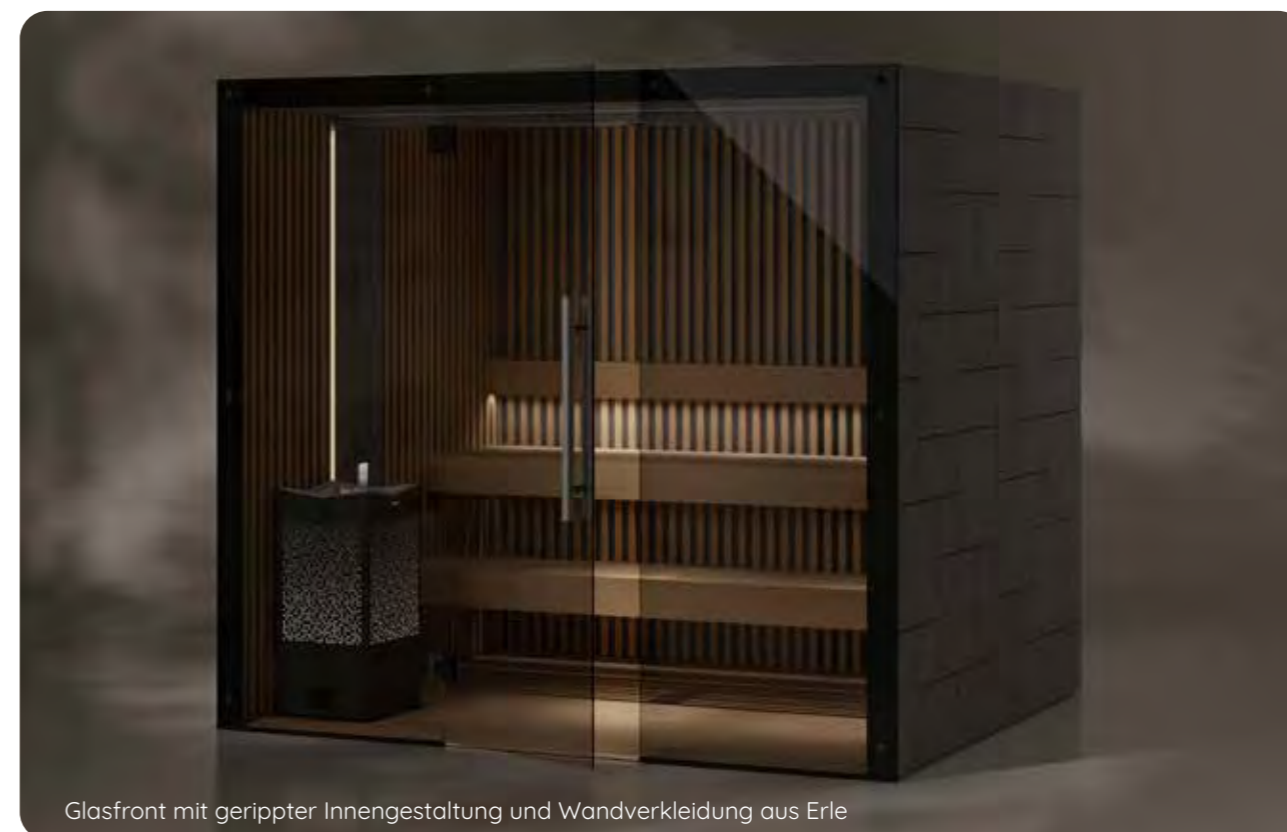

Glasfront mit gerippter Innengestaltung und Wandverkleidung aus Erle



Glasecke mit breiter Innengestaltung und Wandverkleidung aus Thermo-Espe

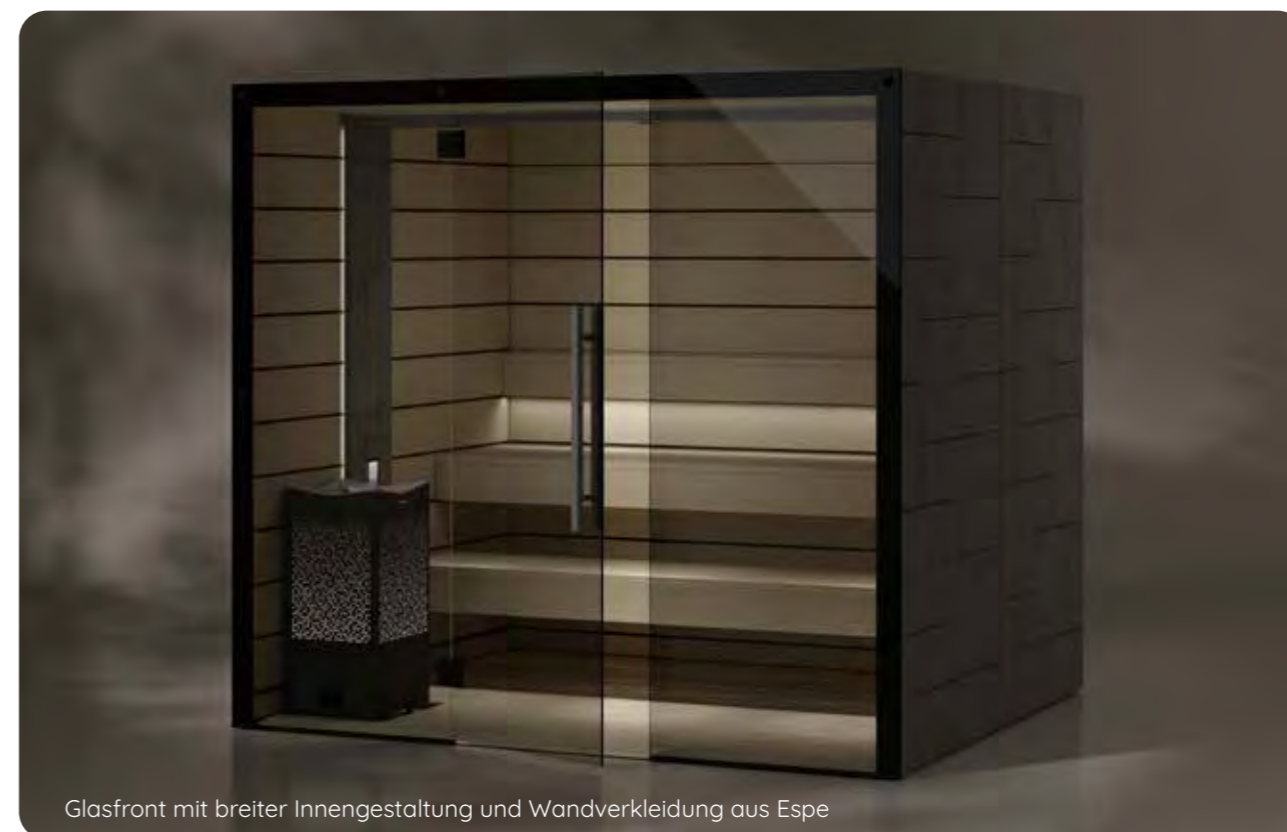

Glasfront mit breiter Innengestaltung und Wandverkleidung aus Espe

Harmony

Die modulare Saunakabine Harmony von Tylo bietet die Lösung für einen schnellen und simplen Weg zum Saunavergnügen. Geliefert wird sie in Form vorgefertigter, einfach zu montierender Komponenten. Für die Elektroinstallation ist alles vorbereitet und die Lüftungssysteme sind betriebsbereit. Als Endergebnis wartet diese formvollendete und nahtlos konstruierte Sauna auf Sie. Nägel, Schrauben, Verbindungen sind verdeckt. Das fördert Reinheit und Klarheit für den Ruhe suchenden Geist.



Harmony mit Glasecke
(optionale Beleuchtung)

In 7 Schritten zur Harmony

Mit nur wenigen einfachen Schritten individualisieren und modifizieren Sie Ihre Sauna, bis sie sich harmonisch in Ihrer Ambiente einfügt.



1. AUSSTATTUNG

Sie haben die Wahl zwischen Rechteck, Ekeinstieg, Glasfront, Glasecke und Rundecke.



2. WANDVERKLEIDUNG

Horizontal oder vertikal montierte Wandverkleidung in verschiedenen Holzarten: Fichte, Espe und Thermo-Espe.



3. INNENGESTALTUNG

Wählen Sie zwischen den Bankformen Classic, Slim oder Wide. Erle, Espe oder Thermo-Erle. Entscheiden Sie sich für den geschlossenen oder offenen Stil mit oder ohne Zwischenbankverkleidung.

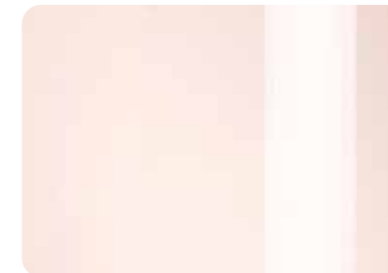

4. GLAS

Klares Glas, getöntes Glas und mattiertes Glas: Bestimmen Sie nach Wunsch.



5. TÜRGRIFF

Zur Auswahl stehen Varianten mit horizontaler oder vertikaler Ausrichtung, oder wer das Besondere mag: Unser Designgriff



6. BELEUCHTUNG

In die Decke integrierte LED-Spots.

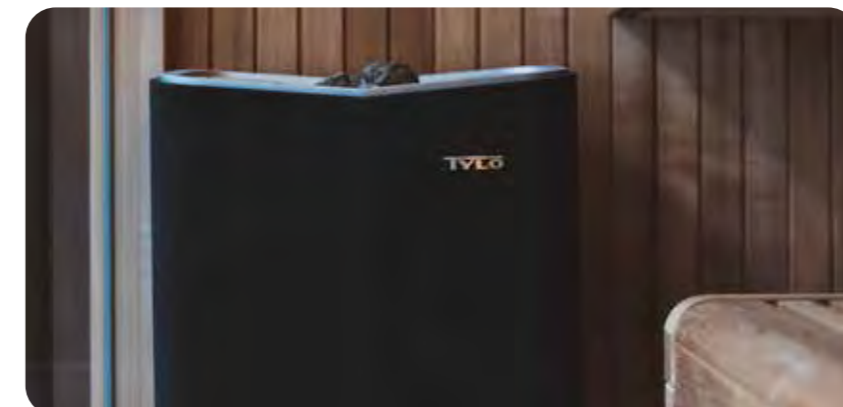

7. OFEN

Entscheidender Faktor für Ihren Ofen ist die Größe der Sauna. Sehen Sie sich dazu bitte das Vergleichstool auf [tylo.com](https://www.tylo.com) an oder nutzen Sie die Tabelle dieses Katalogs auf Seite 116.

GESTALTEN SIE IHRE TRAUMSAUNA

Mit unserem Sauna 3D-Konfigurator erstellen Sie von Grund auf Ihre Entspannungs-oase!



HARMONY

1. Grundriss

Man könnte meinen, eine Harmony-Kabine sei nur ein starres Modul. Doch diese Sauna ist anpassungsfähig und passt daher dank ihrer Variationen und Größen in fast jeden Raum.



TAG 1

Anlieferung und Montage

Die vorgefertigten Komponenten werden als Fertigbausatz geliefert.



TAG 2

Bereit für den Saunagang!



ECKEINSTIEG
Espe



ECKEINSTIEG MIT VERGLASTEM TEIL Fichte



RECHTECKIG
Thermo Espe



RECHTECKIG MIT ZWEI VERGLASTEN TEILEN
Thermo Espe außen /Espe innen



RECHTECKIG MIT VERGLASTEM TEIL
Espe



RECHTECKIG MIT ZWEI VERGLASTEN TEILEN
Fichte



GLASFRONT
Thermo-Espe



GLASECKE
Espe



RECHTECKIG MIT RUNDER GLASECKE Espe

Die Höhe beträgt standardmäßig 2073 mm und das Maß der kleinsten Kabine beträgt 1159x 1159 mm. Damit sind beliebige Vergrößerungen auch für den gewerblichen Einsatz wie für Spas und Schwimmhallen möglich. Nachfolgend einige Beispiele für Sie. Grundrisse und weitere Angaben zur Harmony finden Sie auf tylo.com

Oder Sie planen Ihre Harmony-Sauna in unserem 3D-Konfigurator



HARMONY

2. Wandverkleidung

Entdecken Sie unsere hochwertige Sauna-Wandverkleidungen in diversen Designs, die perfekt zum Innendesign Ihrer Harmony passen. Für ein individuelles und elegantes Saunaerlebnis haben Sie die Wahl zwischen vertikaler oder horizontaler Anordnung der Profilhölzer.



Espe, schmal, vertikal

**ESPE**

Die Espe liefert ein leichtes, relativ weiches und trockenes Holz, das bei Feuchtigkeitsveränderungen formstabil bleibt. Die Wärmeleitfähigkeit ist gering, Harz wird nicht freigesetzt. Daher wird das Holz häufig für Saunamaterialien verwendet.

Erhältlich in 15 × 85 mm und 15 × 240 mm

**THERMO-ESPE**

Der Farbton dieses wärmebehandelten Espenholzes ist dunkler als der des unbehandelten Materials. Das Holz ist formstabiler. Da es trockener als sein unbehandeltes Pendant ist, nimmt es weniger Feuchtigkeit auf.

Erhältlich in 15 × 85 mm und 15 × 240 mm

**SCHMALE ESPE**

Diese hochwertige Wandverkleidung aus schmalen gerippten Espenelementen verleiht ihrer Sauna einen modernen skandinavischen Touch.

Maße: 12 × 85 mm

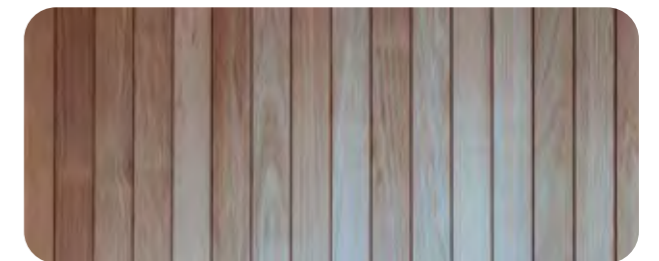
**SCHMALE THERMO-ESPE**

Diese Wandverkleidung aus schmalen gerippten thermisch behandelten Espenelementen bestimmt die edle Optik Ihrer Sauna.

Maße: 12 × 85 mm

**GEBÜRSTETE THERMO-ESPE**

Wandverkleidung aus gebürsteter wärmebehandelter Espe ist luxuriös und gleichzeitig rustikal. Die einzigartig gebürstete Oberfläche unterstreicht mit authentischem Aussehen die Exklusivität Ihrer Sauna.

Maße: 12 × 85 mm

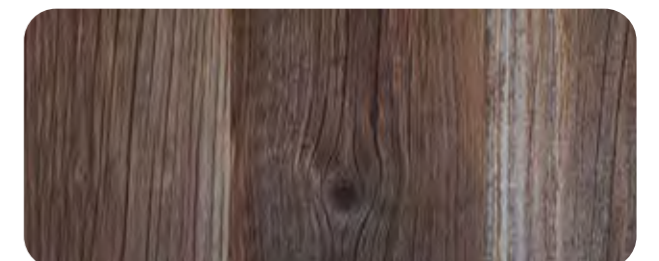
**DRIFTWOOD**

Geben Sie Ihrer Sauna mit unserer Wandverkleidung im Altholz-Look ein maritimes Flair. Holz ist und bleibt ein Naturprodukt. Daher kann es zu Abweichungen und Unterschieden zwischen den Elementen kommen.

Maße: 2500 × 1250 × 16 mm

**FICHTE**

Die Fichte ist einer der häufigsten Bäume Skandinaviens. Das mittelweiche Holz zeichnet sich durch einen hellen Farbton aus.

Maße: 12 × 85 mm

HARMONY

3. Innengestaltung

Die Innengestaltung für das Modell Harmony ist in verschiedenen Designs erhältlich. Zur Verfügung stehen mehrere Holzarten und Designs, was individuelle Gestaltungsspielräume eröffnet.

**ESPE**

Das helle und relativ weiche Holz ist beliebt für die Innengestaltung von Saunen.

**THERMO-ESPE**

Wärmebehandelte Espe ist dunkler und passt gut zu Thermo-Espe an den Wänden.

**ERLE**

Das leicht rötliche Erlenholz sondert keinen Harz ab. Die Farbe kann sich im Laufe der Zeit leicht verändern.

**THERMO-ERLE**

Ein dunklerer Farbton zeichnet die wärmebehandelte Erle aus und ergänzt die Thermo-Erle an den Wänden gut.

**CLASSIC**

Die Sauna-Innengestaltung der Serie Classic aus massiver Espe, Erle oder Thermo-Erle ist in vorgefertigten Maßen erhältlich, kann aber auch nach individuellen Wünschen zugeschnitten werden. Die Serie umfasst Bänke und Rückenlehnen, Zwischenbankverkleidungen und Seitenelemente (siehe Seite 34-37) für einen abgerundeten und vollendeten Look.

**SLIM**

Die Sauna-Innengestaltung der Serie Classic Slim aus massiver Espe, Erle oder Thermo-Erle ist in vorgefertigten Maßen erhältlich, kann aber auch nach individuellen Wünschen zugeschnitten werden. Die Serie umfasst Bänke und Rückenlehnen, Zwischenbankverkleidungen und Seitenelemente (siehe Seite 34-37) für einen abgerundeten und vollendeten Look.

**WIDE**

Classic Wide in Espe, Erle oder Thermo-Erle. Diese Sauna-Innengestaltung ist in flexiblen Sondermaßen erhältlich. Die Serie umfasst Bänke und Rückenlehnen.

**PANORAMA**

Die Saunabänke der Serie Panorama aus Espe, Erle und Thermo-Erle zeichnen sich durch ihr überlappendes Design aus. Flexible Sondermaße sind erhältlich. Auch mit breiten Bankelementen lieferbar.

HARMONY

4. Glas

Ob Türscheibe, Glassegment oder Glasfront – unsere Glasprodukte halten Temperaturschwankungen zwischen Sauna und der Umgebung stand und behalten dabei ihre Form und Integrität.

Klares Glas für eine offene Atmosphäre, bronziertes Glas für einen warmen Farbton oder mattiertes Glas für einen blickgeschützten Rückzugsort, was für mehr Behaglichkeit sorgt.

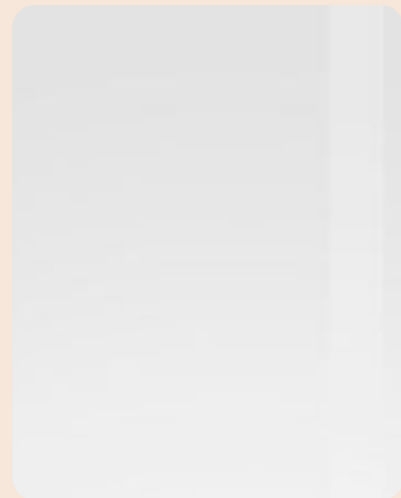

KLARLAS
Gehärtetes Sicherheitsglas, 8 mm.



BRONZIERTES GLAS
Gehärtetes Sicherheitsglas, 8 mm

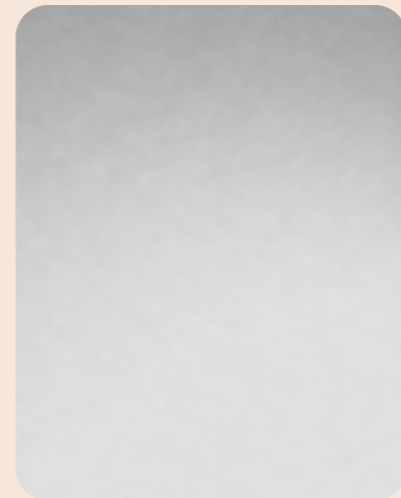

MATTIERTES GLAS
Gehärtetes Sicherheitsglas, 8 mm.

HARMONY

5. Türgriff

Zur Auswahl stehen Varianten mit horizontaler oder vertikaler Ausrichtung. Für mehr Exklusivität wählen Sie gerne den Designgriff.



HORIZONTAL



VERTIKAL



DESIGNGRIFF



ALU LINE*



PANACEA*

*Kein Standard, gesonderte Bestellung erforderlich.

HARMONY

6. Beleuchtung

Tylö hält für das Modell Harmony ein umfangreiches Sortiment an Saunabeleuchtung bereit. Indirekte Beleuchtung unter den Bänken oder hinter den Rückenlehnen lädt in eine entspannte Atmosphäre ein. Wand - oder Deckenleuchten

bewirken eine markante Optik. Alle Beleuchtungslösungen finden Sie auf den Seiten 42 bis 47. Für die Deckenbeleuchtung bietet sich ein Dachkranz an, der sich übergangslos in das Außendesign einfügt.



MIT DACHKRANZ



OHNE DACHKRANZ

HARMONY

7. Saunaofen

Den passenden Ofen für Ihre Sauna finden Sie auf den Seiten 48 bis 61.



SAUNA

Maßgeschneiderte Saunalösungen



In 7 Schritten zur Traumsauna

Wartet bei Ihnen ein Raum darauf, in eine Sauna verwandelt zu werden? Ob kleines Zimmer oder geräumiger Raum – Element für Element gestalten Sie die Wandverkleidung nach Ihren Vorstellungen. Aufgewertet mit speziellen Taika-Paneelen an den Wänden und neuen Bänken entsteht ein sinnlicher Ruhepol. Wählen Sie aus zwischen Standardoptionen oder wenden sich für eine individuell auf Sie zugeschnittene Sauna an einen unserer Händler.

Step-by-step zu Ihrer Traumsauna:

1. SAUNA-WANDVERKLEIDUNG

Von modernen Taika-Elementen, klassischer Fichte oder wärmebehandelter Espe oder Erle bis hin zu einzigartigen Designs wie gebürstetem Holz oder Altholz-Look darf nach Geschmack ausgewählt werden. Für die gewünschte Wirkung horizontal oder vertikal wählbar. Eine vorgabenkonforme Dämmung mit mindestens 45 mm starker Mineralwolle ist unerlässlich. An kalten Außenwänden ist ein Luftspalt zwischen der Außenwand und der Saunawand erforderlich. Es gilt zu bedenken: Die Sauna muss als separater Raum im Raum erstellt werden.

2. HÖLZER IM INNENRAUM

Eine angepasste Wandverkleidung schafft interessante Kontraste zu Bänken und Rückenlehnen. Sie haben die Wahl zwischen schmalen und breiten Bankelementen in klassischem oder schwebenden Design.

3. EXTRAS

Mehr Komfort und Stil mit Zwischenbankverkleidungen, Bodenrost, Armlehnen oder Seitenwandelementen.

4. FRONTEN UND ECKEN AUS GLAS

Gehobenen Luxus strahlen verglaste Fronten und Ecken aus. Unsere temperaturbeständigen,

vorgefertigten Glaselemente aus Sicherheitsglas sorgen für langjährige Freude an der Sauna.

5. TÜREN

Für einfaches Betreten und Verlassen bieten wir nach außen öffnende Saunatüren mit Magnetverschluss sowie selbstschließender oder ähnlicher Scharniere. Wir empfehlen professionell gefertigte Kabinentüren.

6. OFEN

Der Ofen soll dem Volumen des Saunaraums entsprechen. Als Faustregel gilt: pro 1,3 m³ Raumvolumen etwa 1 kW Leistung. Die Leistung muss bei Saunen mit großen Glasflächen oder massivem Wandmaterial entsprechend angepasst werden.

7. BELEUCHTUNG

Gestalten Sie die Saunabeleuchtung ganz nach Ihren Wünschen. Indirekte Leuchten unter den Bänken oder hinter den Rückenlehnen schaffen eine reizarme Atmosphäre. Lampen im Retro-Stil für die Montage an Wand oder Decke können je nach Vorliebe ausgewählt werden.

Richtig ist wichtig

LÜFTUNG

Die bestmögliche Belüftung ist die nach dem einfachsten Prinzip: Traditionelles Zugluftsystem mit Zuluftöffnung in der Wand, unter dem Ofen und diagonal versetzter Abluftöffnung im oberen Bereich der Kabine. Zu- und Abluft sollen immer in denselben Raum münden.

Die Luftzirkulation der Tür muss der Warmluftzirkulation des Ofens entsprechen. Daher wird der Ofen an derselben Wand wie die Tür platziert. Die Zuluftöffnung wird direkt in der Wand mittig unter dem Ofen angelegt.

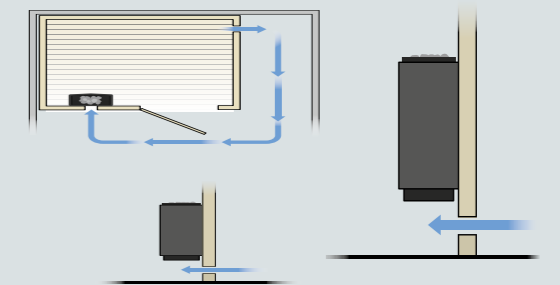

1. Sauna-Wandverkleidung

Die ansprechende Wandverkleidung von Tylö kann für die gewünschte Wirkung horizontal oder vertikal angeordnet werden. Sie bevorzugen eine andere Holzart? Für Sonderanfertigungen gerne an einen unserer Händler wenden.

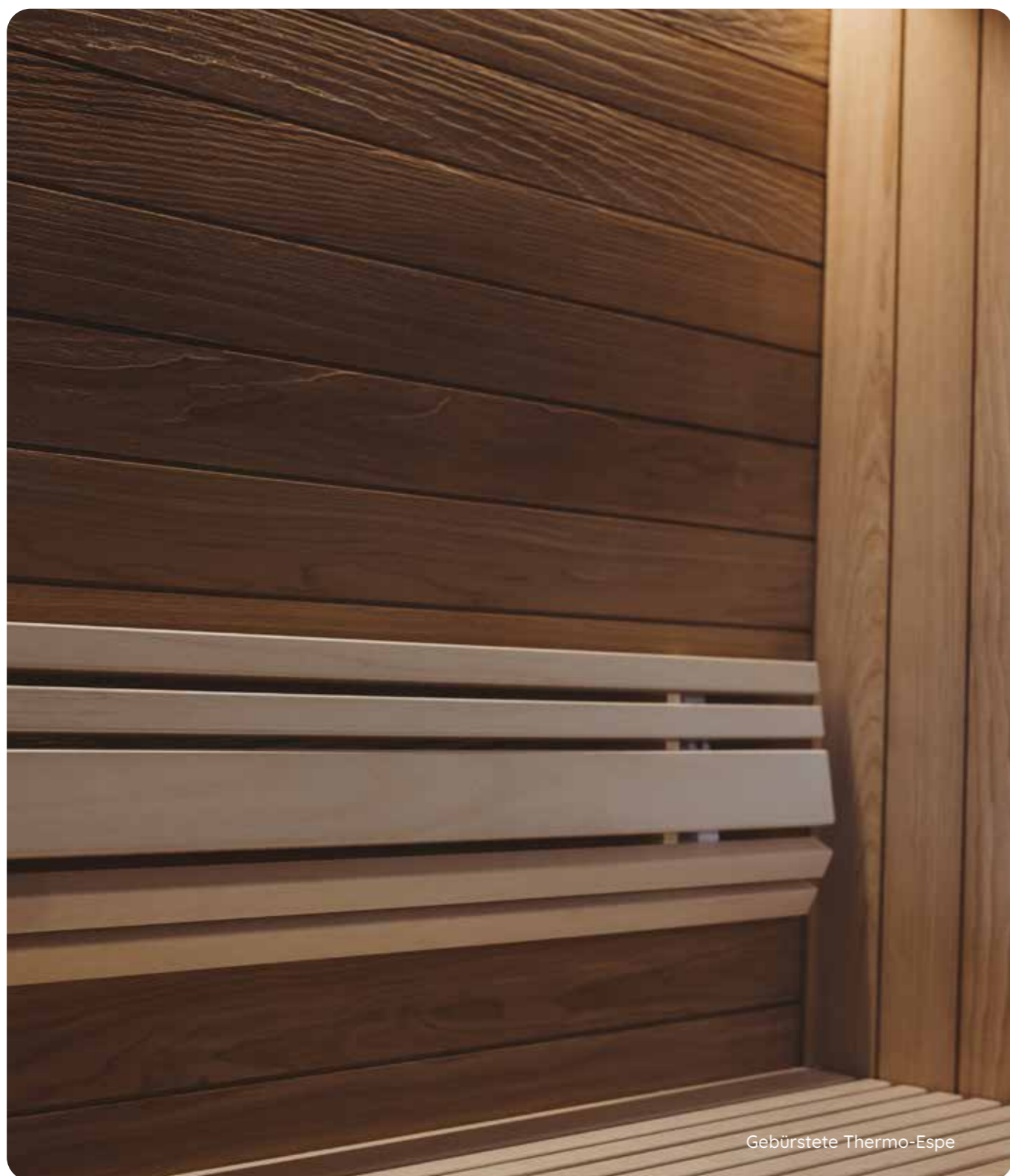

Gebürstete Thermo-Espe



ESPE

Ansprechende helle Elemente aus Espenholz sorgen für einen klaren und minimalistischen Look. Erhältlich in den Profilformen STS und STP.

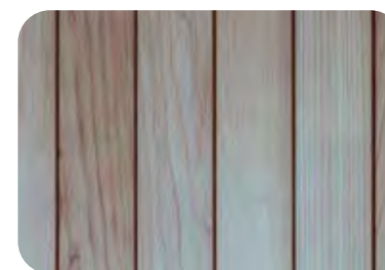

THERMO-ESPE

Wärmebehandelte Espe erzeugt eine warme braune Wandverkleidung für ein elegantes und luxuriöses Ambiente.



SCHMALE ESPE

Die schmale Wandverkleidung aus Espenholz gibt der Saunakabine einen modernen skandinavischen Touch.

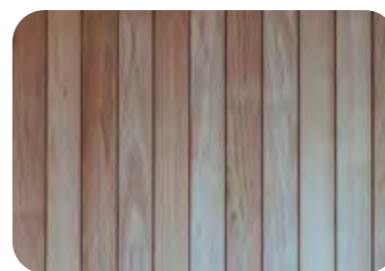

SCHMALE THERMO-ESPE

Die Wandverkleidung aus schmaler wärmebehandelter Espe gibt Räumen ein trendiges Aussehen mit hohem Designwert.

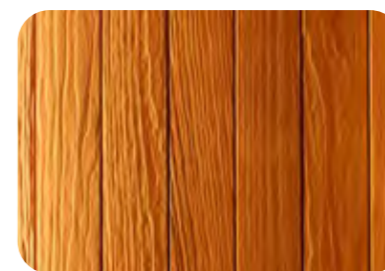

GEBÜRSTETE THERMO-ESPE

Die einzigartige gebürstete Oberfläche sorgt mit authentischem Aussehen für unverwechselbare Unikate.

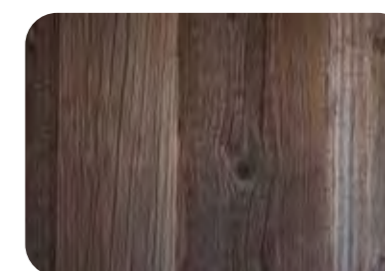

DRIFTWOOD

Diese Wandverkleidung im Altholz-Look in Naturgrau verströmt maritimes und natürliches Flair.

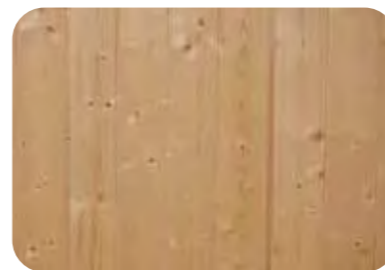

FICHTE

Eine helle Wandverkleidung aus Fichtenholz verströmt skandinavisches Flair.

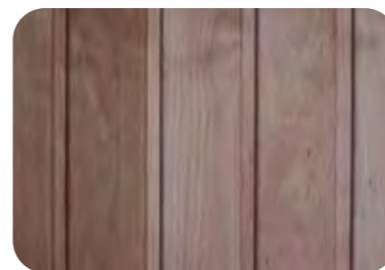

THERMO-ERLE

Die wärmebehandelte Erle Wandverkleidung verleiht trendiges, aber dennoch warmes und gemütliches Ambiente mit hohem Designwert.

Espe ist in zwei Profilformen erhältlich:

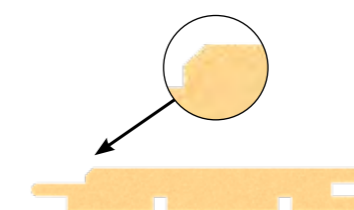

1. SAUNA-WANDVERKLEIDUNG MIT STP-PROFIL

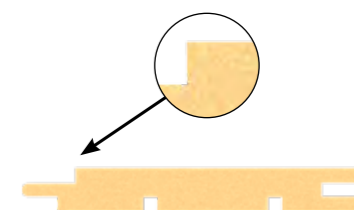

2. SAUNA-WANDVERKLEIDUNG MIT STS-PROFIL

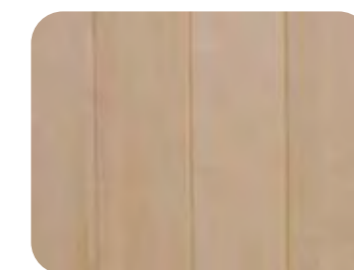

ESPE STP

Das STP-Profil weist abgewinkelte Kanten in weicher Optik auf.



ESPE STS

Das STS-Profil weist rechtwinklige Kanten in moderner Optik auf.

Taika-Wandverkleidung

Die Taika-Wandverkleidung unterstreicht das moderne Ambiente Ihrer Sauna. Die perfekte Lösung, wenn Sie für Ihre Sauna nach Kontrasten suchen. Die Paneele sind breiter als die Standardprofilhölzer und können horizontal oder vertikal angeordnet werden.



SCHWARZ



GRAU



BRAUN



UNBEHANDLET



WEISS

FÜR EIN BESONDERES SAUNAERLEBNIS

Mit der Taika-Wandverkleidung kreieren sie mühelos einen einladenden und einzigartigen Stil.



Taika-Wandverkleidung schwarz



Taika-Wandverkleidung unbehandelt

2. Innengestaltung

Von traditioneller Innengestaltung bis hin zu kreativen Lösungen. Wir bieten Ihnen für die Innengestaltung Standards wie Classic, Wide, Slim und Panorama – oder die Möglichkeiten, individuell gestaltete Optionen zu erkunden.

Für die Innengestaltung sind die Hölzer Espe, Erle, Thermo-Erle und Thermo-Espe erhältlich.

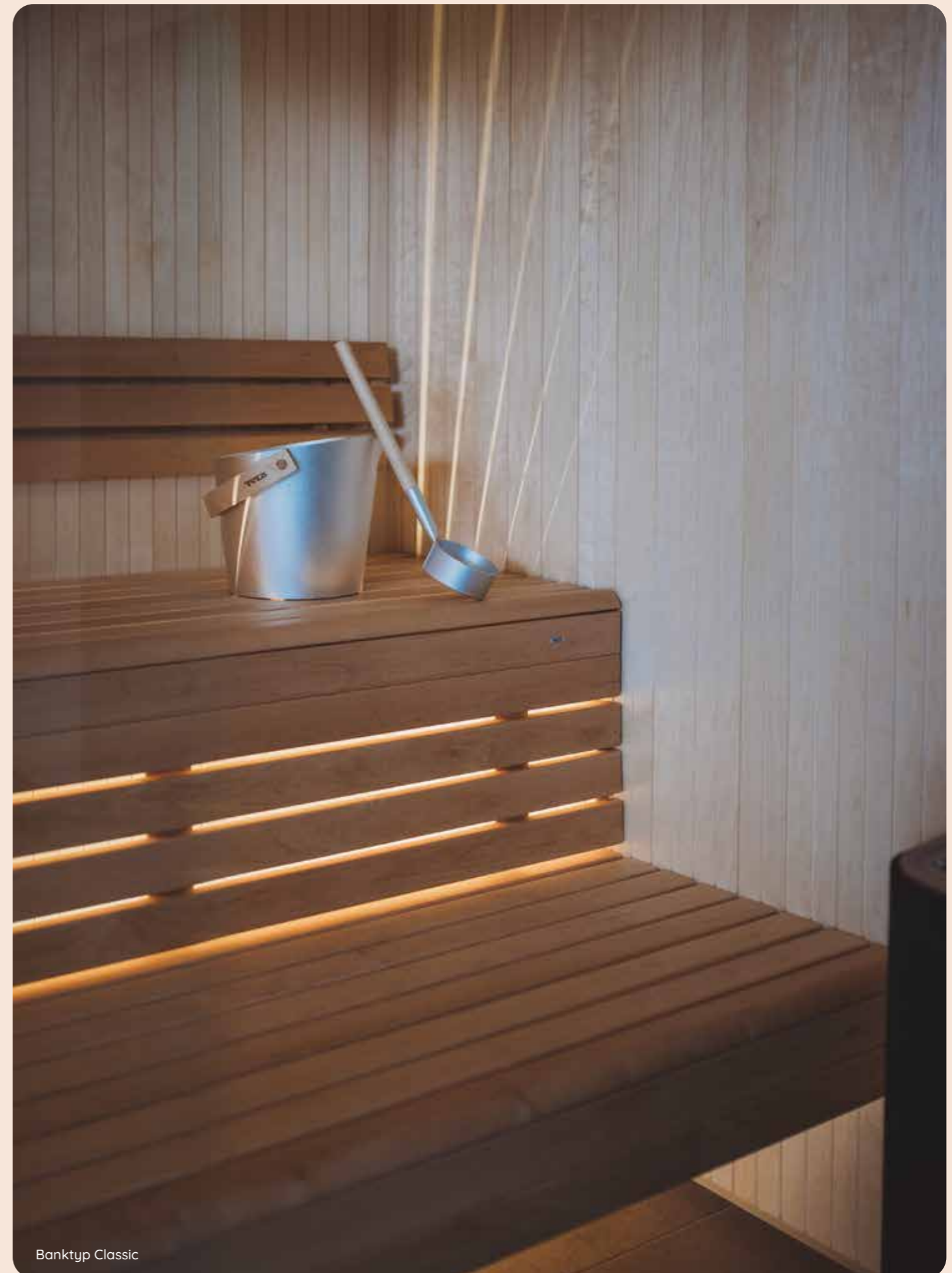
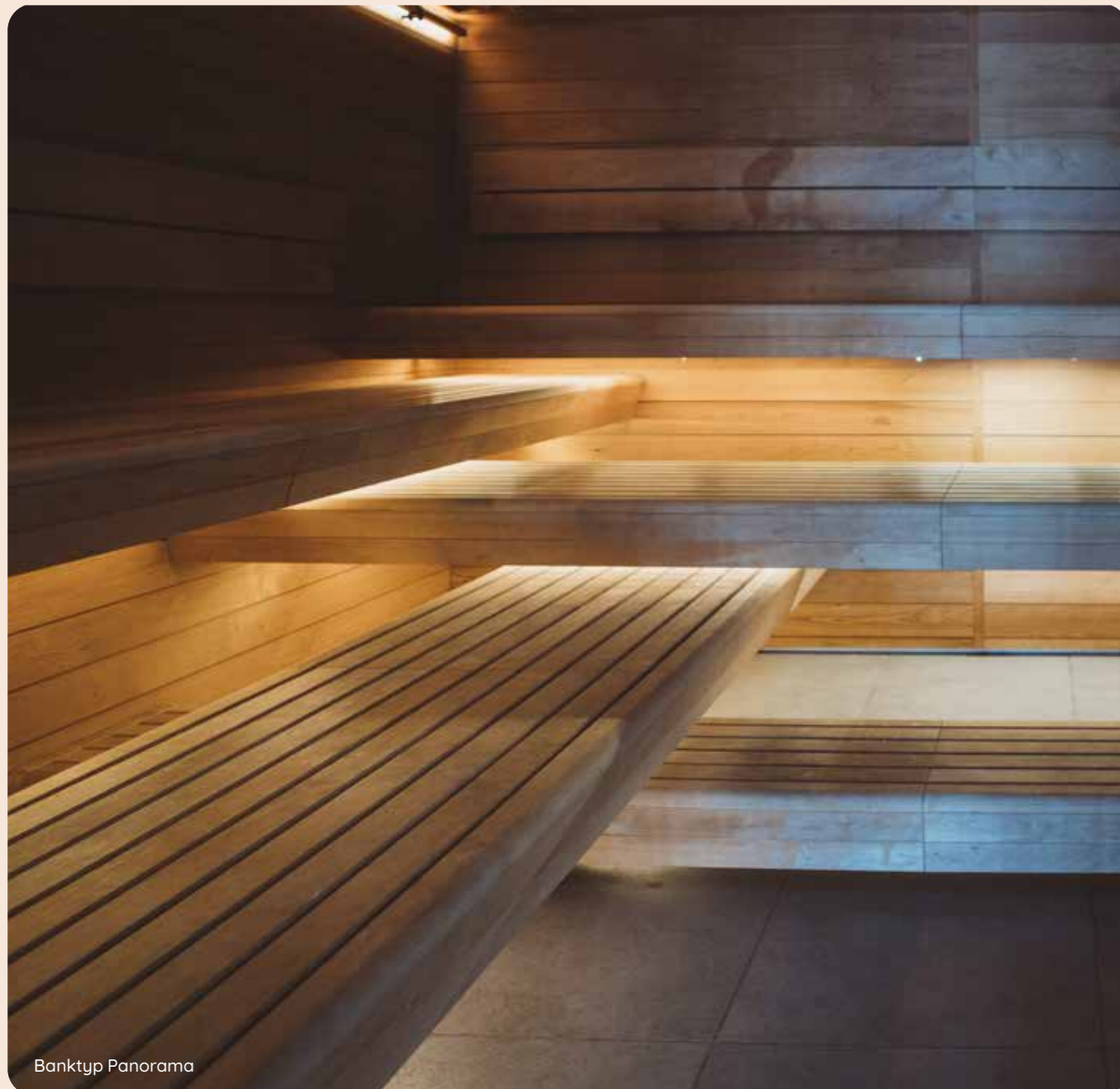

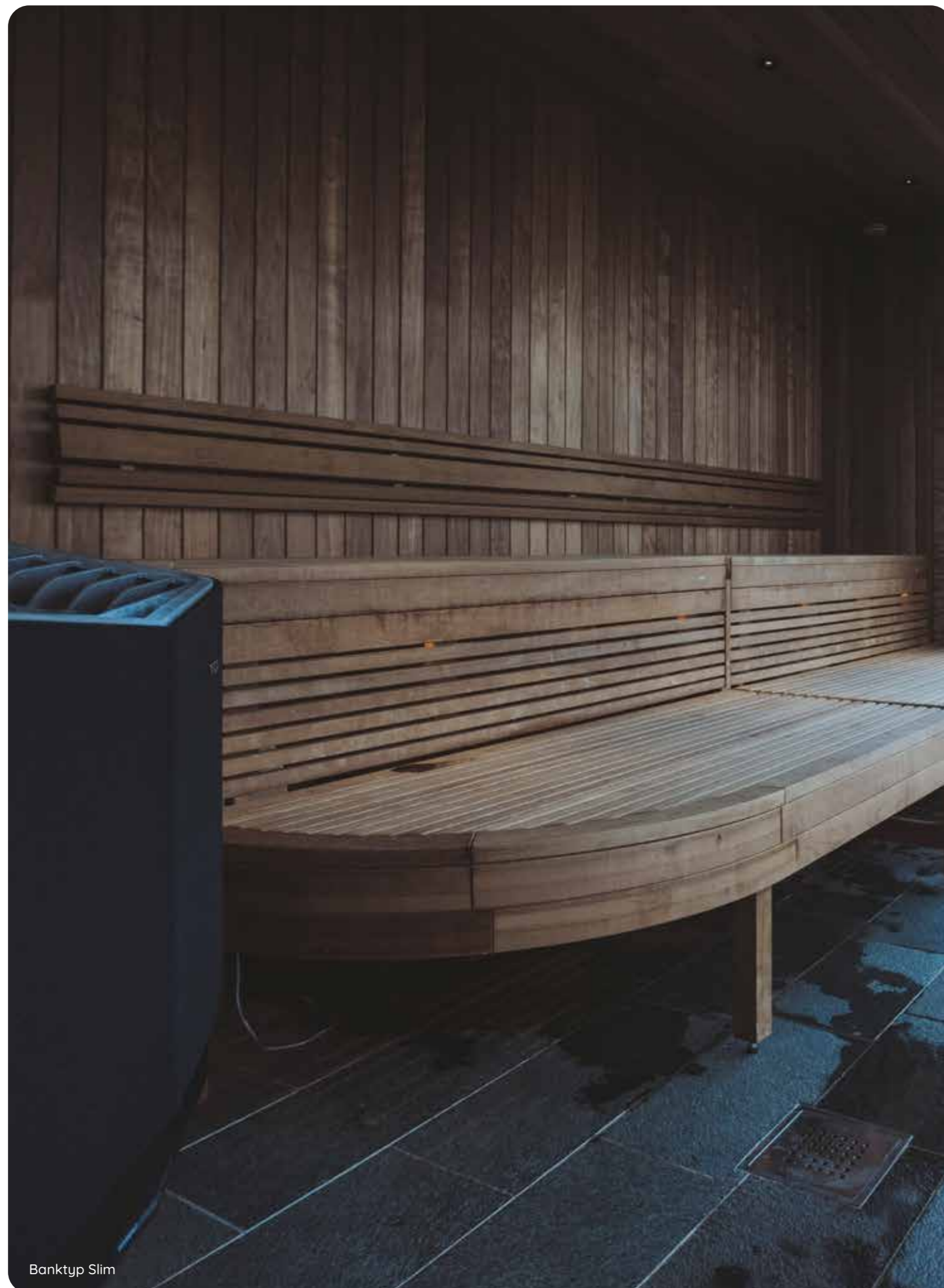

Banktyp Slim



Banktyp Wide



ARMLEHNEN UND SEITENELEMENTE

Wenn die Enden der Saunabank nicht an der Wand oder einer Stütze befestigt sind.

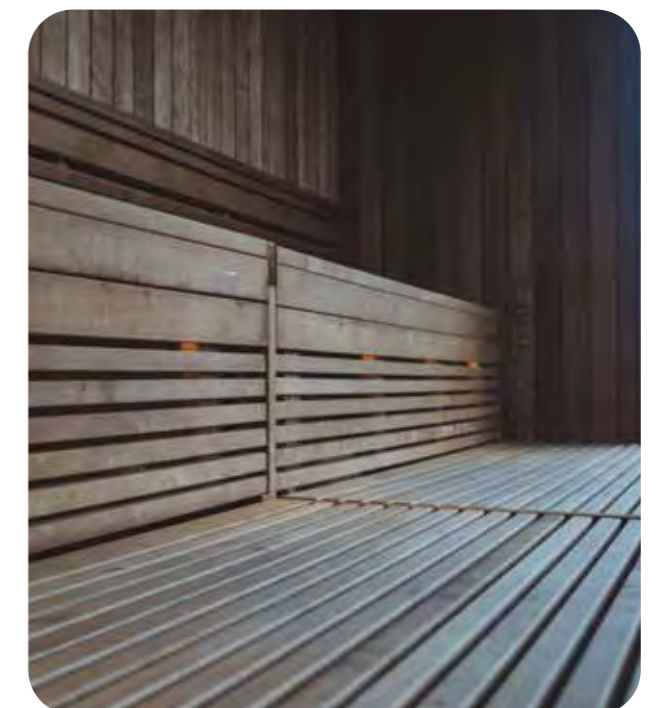

ZWISCHENBANKVERKLEIDUNGEN

Vorgefertigte Zwischenbankverkleidungen verblenden die Lücken zwischen Bänken.

3. Extras

Mehr Komfort und abgerundeter Look mit Zwischenbankverkleidungen, Bodenrost, Armlehnen oder Seitenelementen.



VERSTELLBARE KOPFSTÜTZE

Mit mehreren Einstellmöglichkeiten lässt sich die Kopfstütze ganz einfach an eine ergonomische Position für Kopf und Nacken anpassen. Erhältlich in Erle und Espe.



KOPFSTÜTZE

Unsere Sauna-Kopfstütze ist aus hochwertigem und haltbarem Material gefertigt. Sie eignet sich daher perfekt für den Einsatz in Umgebungen mit hoher Luftfeuchtigkeit. Erhältlich in Erle und Espe.



BODENROST

Luxus und Komfort für nackte Füße: Das Bodenrost fühlt sich unter bloßen Füßen glatt und angenehm an.



LÜFTUNGSKLAPPEN

Für das vorgabenkonforme Funktionieren des Saunaofens sowie für die Effizienz und Haltbarkeit der Sauna ist eine gut abgestimmte Lüftung ein Muss.

4. Fronten und Ecken aus Glas

Mit vorgefertigten Glaselementen aus temperaturbeständigem Sicherheitsglas lassen sich reichlich Konstruktionsmöglichkeiten verwirklichen. Mit der Vielzahl verfügbarer Größen und Konfigurationen stellt Tylö sicher, dass die Gestaltung jeder Sauna unverwechselbar und modern ist. Außerdem fällt sie aufgrund ihres klaren Designs angenehm auf.





5. Türen

Unsere hochwertigen Türen sind Spezialanfertigungen. Ohne Verziehen oder Verformen trotzen sie den erheblichen Temperaturunterschieden zwischen dem Außen- und Innenbereich der Sauna. Wünschen Sie eine Saunatür mit anderen Maßen oder Materialien? Einer unser Tylö-Händler unterbreitet Ihnen gerne ein Angebot.



1. SAUNATÜR DGL

Eine exklusive, schwellenlose Saunatür mit gehärtetem 8 mm Sicherheitsglas. Die stabilen Aluminiumscharniere sind mit eleganten Edelstahlkappen verkleidet. Der Rahmen ist mit einem Magnetstreifenverschluss ausgestattet.

2. SAUNATÜR DGB

Robuste Saunatüren aus gehärtetem 8 mm Sicherheitsglas, ohne Schwelle und mit praktischem Magnetverschluss am Griff. Der keilgezinkte Rahmen ist aus Kiefern-/Fichtenholz gefertigt.

3. DGL/DGB MIT VIER SCHARNIEREN

Für zusätzliche Stabilität können sowohl DGB- als auch DGL-Türen mit vier stabilen Scharnieren ausgestattet werden. Diese Türen sind schwellenlos und sind dank ihrer großzügigen Breite auch für Benutzer mit eingeschränktem Gehvermögen einfach zu passieren.

4. SAUNATÜR ALU-LINE

Eine beeindruckende Saunatür mit temperaturbeständigem, gehärtetem Sicherheitsglas und attraktivem Design. Die Außenseite ist mit einem Aluminiumgriff versehen, die Innenseite mit Erlenleisten und einem Holzgriff. Das Türblatt ist mit einer Zierleiste aus Edelstahl eingefasst, die den eleganten Türgriff perfekt ergänzt. Die Alu-Line-Tür ist in klarem oder bronziertem Glas erhältlich und kann mit linkem oder rechtem Anschlag bestellt werden.

Weitere Informationen finden Sie auf tylo.com

6. Beleuchtung

Verbessern Sie Ihr Saunaerlebnis mit dem Beleuchtungsarrangement, das Ihren Wünschen am ehesten entspricht. Ob warme und einladende Atmosphäre mit indirekter Beleuchtung unter den Bänken oder hinter den Rückenlehnen oder eine modernere Note mit elegant platzierten Leuchten an Wand oder Decke – wir haben, was Ihren Vorlieben entspricht.



SAUNA-SPOTLIGHTS

Mit diesen stilvollen Spotlights in Schwarz, Weiß oder Silber lässt sich die Atmosphäre der Sauna mit nur einem Knopfdruck verändern. Diese modernen Spotlights sind sowohl funktional als auch ansprechend. Sie lassen sich einfach in der Decke installieren und Ihren Wünschen entsprechend anpassen.



1. SPOT LED Silber



2. SPOT LED Weiß



3. SPOT LED Schwarz

WAND UND DECKE

Leuchten unter der Decke oder an der Wand ermöglichen kreative und anpassbare Beleuchtungslösungen, die jeder Saunakabine Charakter und Ambiente geben.



1. CLASSIC
Schwarzer Sockel,
mattiertes Glas,
Wandmontage



2. OHM 100/110
Schwarzer Sockel,
mattiertes Glas, Wand
und Deckenmontage



3. OPUS
Schwarzer Sockel,
Klarglas, Wand- und
Deckenmontage



4. OHM 100/170
Schwarzer Sockel,
Klarglas, Wand- und
Deckenmontage

INDIREKTE BELEUCHTUNG

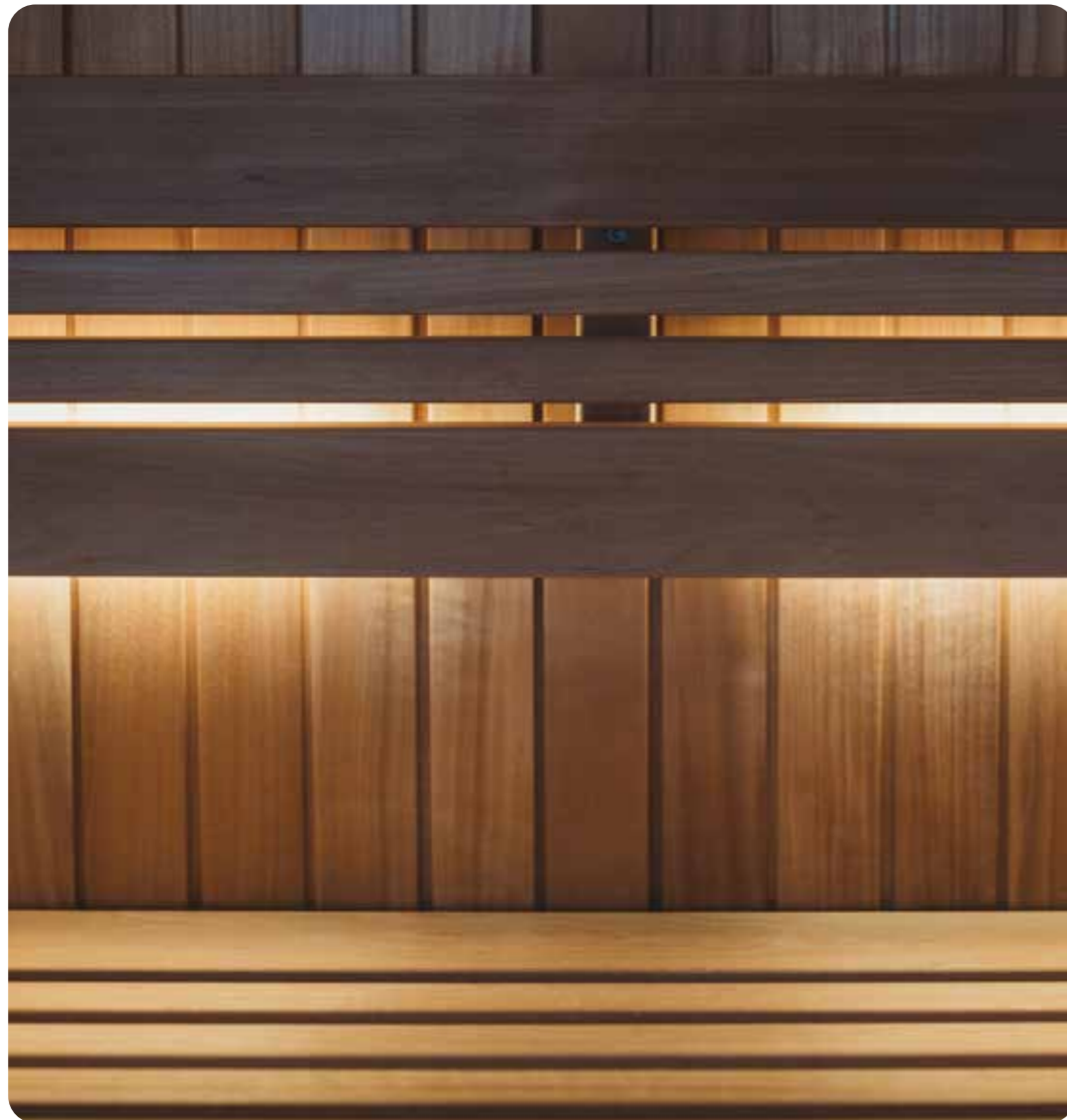

Entspannungsparadies mit dezenten, indirekten Leuchten. Platziert hinter der Rückenlehne oder unter der Bank schaffen sie ein harmonisches Ambiente, das Ihre Sauna in einen Wohlfühlort verwandelt.

SAUNA-LED-BELEUCHTUNG
Hinter der Rückenlehne platzierte Leuchten.

STERNENHIMMEL



RUBEN SKY LED

Mit diesen LED-Leuchten gestalten Sie Ihren eigenen Sternenhimmel. Ruben Sky LED schafft eine einzigartige Atmosphäre und hebt den Sauna- oder Dampfbadgenuss auf ein ganz neues Entspannungsniveau. Die mitgelieferte Steuerung bietet die Wahl zwischen sieben vorinstallierten Programmen sowie die Möglichkeit, eigene Programme mit bis zu 20 Farbwechseln zu erstellen.



SAUNABELEUCHTUNG

Silhouette

Silhouette ist die Leuchten-Serie, die Ihre Sauna auf einzigartige Weise verwandelt. Mit schlankem Design und endlosen Möglichkeiten definiert Silhouette das Konzept der Saunabeleuchtung neu. Eine revolutionäre Beleuchtungslösung mit endlosen kreativen Möglichkeiten.

Kombinieren Sie persönliche Vorlieben zur formvollendeten Beleuchtung! Die Serie Silhouette umfasst Silhouette Ring und Silhouette Line in jeweils drei Größen. Diese Auswahl an Optionen ermöglicht ein einzigartiges Beleuchtungskonzept für Ihre Saunakabine.



SILHOUETTE RING

Das elegante Design von Silhouette Ring schafft ein weiches, stimmungsvolles Licht für angenehme Atmosphäre in jeder Sauna. Als Deckenleuchte oder an der Wand befestigt, allein oder zusammen mit anderen Leuchten aus derselben Serie erstrahlt sie in sanftem Licht. Die Beleuchtung ist saunatauglich und hält hohen Temperaturen stand.

- Durchmesser: 40, 50 und 60 cm
- Erhältlich in Espe
- Für einfache Steuerung mit dimmbarem IR-Sensor kombinierbar



SILHOUETTE LINE

Die minimalistische Silhouette Line ist in verschiedenen Längen erhältlich. Mit ihr erschaffen Sie eine einzigartige Beleuchtungs-Kombination. Silhouette Line ist um 360 Grad drehbar und ermöglicht damit endlose, an die Stimmung Ihres Raums angepasste Arrangements. Die Beleuchtung ist saunatauglich und hält hohen Temperaturen stand.

- Länge: 40, 120 und 190 cm
- Erhältlich in Espe
- Für einfache Steuerung mit dimmbarem IR-Sensor kombinierbar

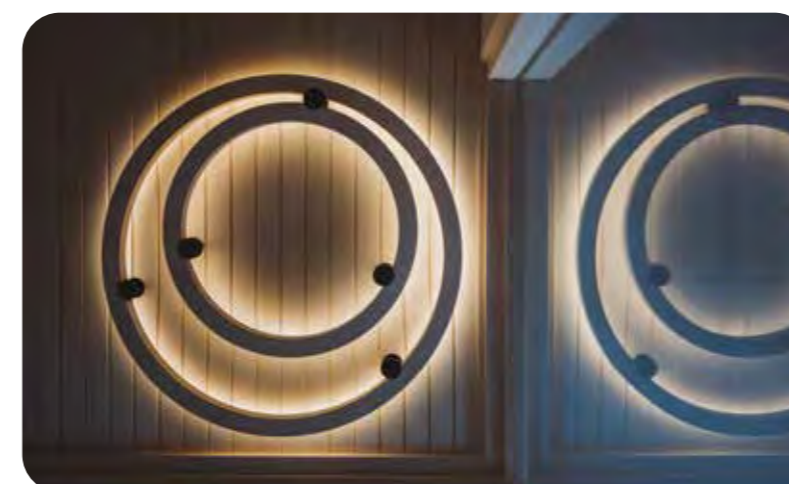

Eine persönliche Note entsteht durch die kreative Anordnung mehrerer Leuchten der Serie. So setzen sich einzigartige Konstellationen zusammen, die Ihrer Sauna Charakter verleihen.

SAUNA
Öfen



6 wichtige Gründe, sich für einen Tylö-Ofen zu entscheiden

1. SCHNELLES AUFHEIZEN - ENERGIE SPAREN

Die Saunaöfen von Tylö heizen Ihre Sauna doppelt so schnell auf wie andere Sauna-öfen. Das einzigartige, intelligente Luftzirkulationssystem von Tylö mit dynamischen Luftkammern, die die heiße Luft effizient verteilen.

2. ENERGIEEFFIZIENZ

Die patentierte "Geteilte Leistungsaufnahme"-Funktion ermöglicht Energieeinsparungen von bis zu 30 %.

3. SOUVERÄNE SICHERHEIT - THERMOSAFE™

Neben Überhitzungsschutz, Thermostaten und Temperatursensoren sind die Öfen von Tylö mit ThermoSafe™ ausgestattet: Eine einzigartige Schutzbeschichtung, die vor Verbrennungen schützt.

4. EFFEKTIVE AUFGÜSSE

Das tiefe, mittig angeordnete Steinefach der Öfen von Tylö sorgt dafür, dass ein besonders hoher Anteil des aufgegossenen Wassers in Dampf umgewandelt wird.

5. MADE IN SWEDEN

Dank unserer Eigenproduktion mit sorgfältiger Qualitätskontrolle können Sie sicher sein, dass der Kauf eines Tylö-Ofens ein zuverlässiger Kauf ist. Wir garantieren eine fundierte Leistung und eine lange Lebensdauer des Ofens.

6. HÖCHSTE QUALITÄT

Unsere Leidenschaft für Qualität zeigt sich in sämtlichen Aspekten unserer Herstellungsprozesse. Von der Rohstoffauswahl bis zur Endkontrolle – wir liefern erstklassige Produkte und sind stolz darauf!

SAUNAÖFEN

Crown

Der Ofen Crown erweist seinem königlichen Namen alle Ehre. Von seinem majestätischen kronenförmigen Grill bis hin zum beeindruckenden Lichtmuster strahlt dieser Ofen Eleganz und Raffinesse aus. Die Kombination aus beeindruckender Optik und hochentwickelter Technologie schafft einen sowohl in der Form als auch in der Funktion herausragenden Ofen, der ein unvergessliches Saunaerlebnis bietet.



Dieser bodenstehende Saunaofen besticht durch die Kombination von symmetrischem Design und elegantem Lichtmuster. Es suggeriert Wärme und schafft damit ein ruhiges und entspannendes Ambiente. Der auffällige Crown-Grill sorgt für optimale Luft- und Wärmezirkulation in der gesamten Sauna. Damit nutzen Sie alle Vorteile dieser Heiztechnologie.



INTELLIAIR-LUFTKAMMERN

IntelliAir-Luftkammern beschleunigen die Luft- und Wärmeverteilung.



STANDMONTAGE

Dieser bodenstehende Ofen spricht von allen Seiten gleichermaßen an.



INTEGRIERTE BELEUCHTUNG

Der erste Saunaofen mit integrierter Beleuchtung.



THERMOSAFE-OBERFLÄCHE

Die beflockte ThermoSafe-Oberfläche sorgt für Sicherheit: Sie wird nie heißer als 40 °C.



Für mehr Komfort

Bevorzugen Sie die traditionelle heiß-trockene Sauna oder eine mit milderer Temperatur und mehr Luftfeuchtigkeit? Sie haben die Wahl zwischen unseren traditionellen Saunaöfen und unseren Kombi-Öfen für ein mildes Saunaerlebnis. Damit genießen Sie die Möglichkeit, Ihr ganz eigenes Saunaerlebnis zu erschaffen. Erhältlich in den Standardfarben Schwarz und Grau.

WUSSTEN SIE SCHON?

Die Kombiversion kann bei Temperaturen zwischen 65 und 70 °C und einer Luftfeuchtigkeit von 35 % im Vergleich zu herkömmlichen Öfen Energieeinsparungen von bis zu 25 % erzielen.

Unter der Haube

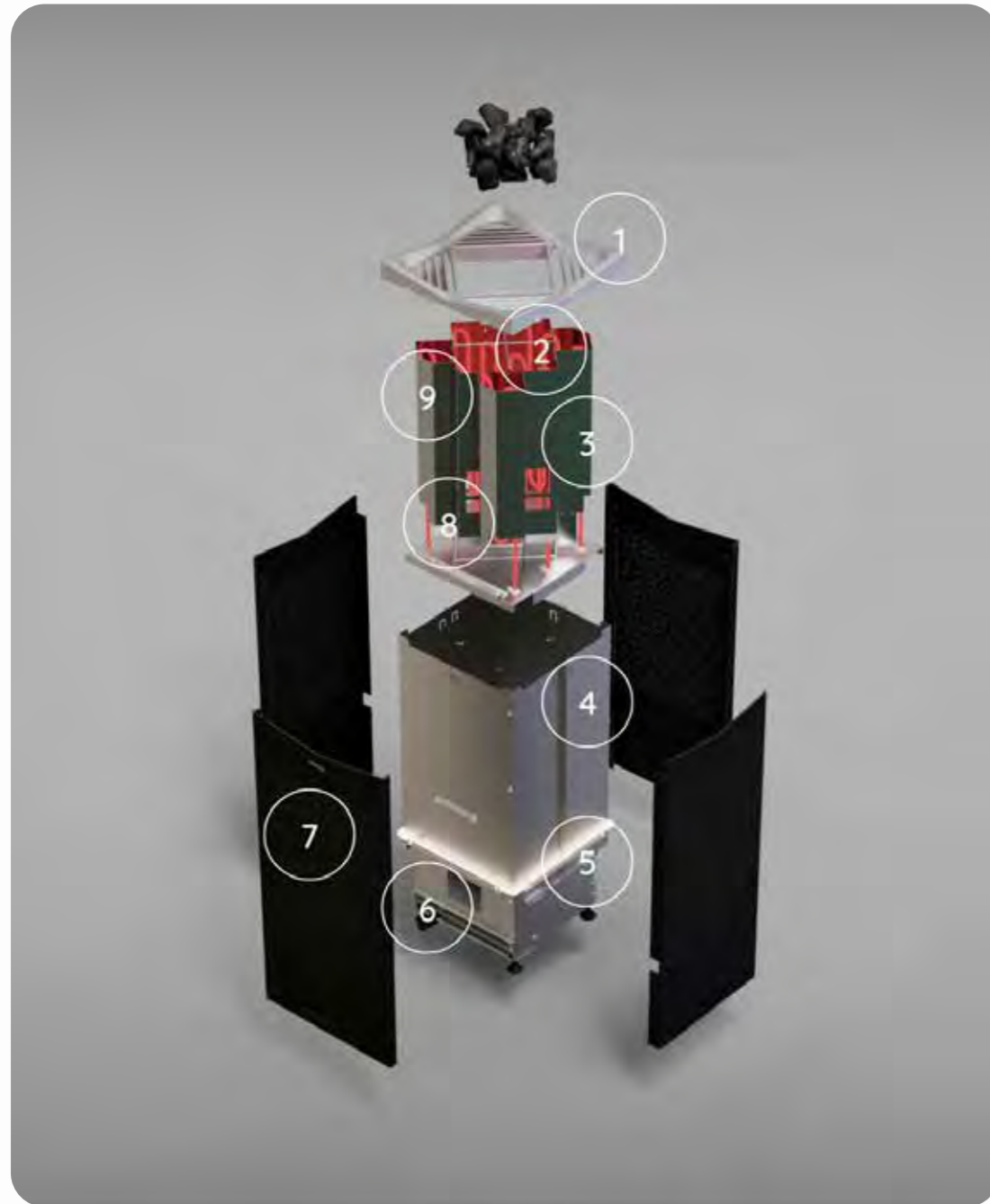

- | | |
|---|--|
| <ul style="list-style-type: none"> 1. Massiver Grill aus Gussaluminium 2. Hochwertige Heizstäbe von Tylo 3. Vereinfachtes Austauschen von Elementen und Steinreservoir 4. Innenverkleidung für effektive Wärmeableitung 5. Saunataugliche Neon-LED-Beleuchtung | <ul style="list-style-type: none"> 6. Für Installation und Wartung einfach zugänglich 7. Auswechselbare Verkleidung 8. IntelliAir – Von 4 Luftkammern umgebene Steine in der Mitte 9. Großes und tiefes Steinreservoir |
|---|--|

Produktdaten

LEICHT ZU PLATZIEREN

- Praktisch in einer Ecke, an einer Wand oder vor Glas platzierbar
- Vier gleichermaßen ansprechende Sichtseiten
- Standmontage

SCHNELLES AUFWÄRMEN

- Mit IntelliAir-Luftkammern für effizientes Heizen

STEINRESERVOIR

- Erhöhte Kapazität für einen ganzen 20-kg-Satz Steine
- Das tiefere Reservoir lässt dem Wasser mehr Zeit zum Verdampfen

TECHNIK

- Integrierte Elektronik
- Elite-Bedienfeld mit cloudbasierter Funktionalität für maximalen Vorteil und Komfort
- Integrierte Beleuchtung

INSTALLATION UND WARTUNG

- Unkompliziert zugänglich, ohne den Ofen zu drehen.



IHR TRAUMOFEN

Wir bei Tylo sind von der grenzenlosen Macht der Vorstellungskraft überzeugt. Gibt es eine bestimmte Farbe oder ein explizites Muster, das Sie ganz besonders anspricht? Wir freuen uns, individuelle Wünsche über unseren Standard hinaus zu erfüllen. Wenden Sie sich an einen Tylo-Händler in Ihrer Nähe. Gemeinsam verwirklichen wir kreative Visionen.

Wählen Sie Ihr bevorzugtes Saunaerlebnis



Traditionelle Sauna

DAS AUTHENTISCHE SAUNAERLEBNIS

Die traditionelle skandinavische Sauna gibt es in zwei Varianten. In der klassischen Version liegt die Temperatur zwischen 75° und 90° C und hat eine Luftfeuchtigkeit von ca. 5-15%. Hin und wieder wird eine Kelle Wasser auf die Steine gegossen, wodurch ein angenehmer heißer Dampf in der Sauna entsteht. Die Finnen bevorzugen eine extreme Version mit einer sehr hohen Temperatur (ca. 95°-110° C) und fast keiner Feuchtigkeit



Soft Sauna

DAS TYLÖ SAUNA ERLEBNIS

Soft-Sauna ist eine milde Version der Sauna mit einer Temperatur von ca. 45°-65° C. Diese Temperatur, in Kombination mit einer sehr hohen Luftfeuchtigkeit von ca. 30-65%, sorgt für ein mildes und sanftes Saunaerlebnis. Um den Saunagenuss noch zu intensivieren, können dem Dampf auch natürliche Kräuter oder aromatische Öle hinzugefügt werden.

Traditionelle Saunaöfen

Erleben Sie die traditionelle Sauna mit den bewährten Öfen von TyLö. Diese Öfen schaffen den authentischen Sauna-Vibe mit hoher Wärme und geringer Luftfeuchtigkeit sowie heißer und entspannender Umgebung. Sie heizen jede Saunakabine schnell und effizient auf!



CROWN

Bodenstehender Saunaofen mit symmetrischem Design, elegantem Lichtmuster und kronenförmigem Grill für optimale Luftzirkulation und schnelles Erwärmen. Erleben Sie alle Vorteile der hochentwickelten Technologie dieses Ofens samt der mitgelieferten Elite-Steuerung für mühelose Bedienung.



SENSE ELITE / PURE

Der Sense Elite verfügt über eine Elite Cloud-Steuerung mit WLAN-Konnektivität, dieses bedeutet für den Nutzer einen erhöhten Komfort. Der Sense Pure ist ein Ofen, der für eine einfache, aber komfortable Bedienung mit dem Pure Steuergerät ausgestattet ist. Für den verzögerten Start ist beim Pure-Ofen ein Türkontakt erforderlich.

Wählen Sie zwischen Elite und Pure



ELITE

Elite ermöglicht exakte Temperatur und Feuchtigkeitskontrolle für die Modelle der Serie Crown und Sense.



PURE

Ausgestattet mit digitalem Touch-Steuergerät für Benutzerfreundlichkeit und Komfort. Einstellbar sind Temperatur und Zeit.

Weitere Angaben zu unseren Steuergeräten finden Sie auf den Seiten 62 bis 63



SENSE SPORT

Dieser elektrische Saunaofen ist als Ausführung mit zwei verschiedenen Leistungsstufen erhältlich und kann entweder auf dem Boden aufgestellt oder an der Wand aufgehängt werden. Das Steuergerät ist in den Sockel des Ofens integriert.



SENSE SPORT 2/4

Dieser kompakte elektrische Saunaofen für kleinere Saunakabinen geht keine Kompromisse bei Stil, Qualität und Effizienz ein. Das integrierte Steuergerät und die ThermoSafe-Schutzbeschichtung ermöglichen einfaches Einstellen und verbessern die Sicherheit.

Kombi-Saunaöfen

Erleben Sie mit dem Kombi-Saunaofen die Soft Sauna wie nie zuvor! Passen Sie die Temperatur und Luftfeuchtigkeit für einen sanften, aber dennoch wohltuenden Saunagang an Ihre Wünsche an. Niedrigere Temperaturen, höhere Luftfeuchtigkeit – die vollkommene Entspannung erwartet Sie!



Wussten Sie schon?

Die Kombiversion kann bei Temperaturen zwischen 65 und 70 °C und einer Luftfeuchtigkeit von 35 % im Vergleich zu herkömmlichen Öfen Energieeinsparungen von bis zu 25 % erzielen.



CROWN COMBI

Dieser Saunaofen prägt Ihr Saunaerlebnis sowohl mit Substanz als auch Stil. Crown Combi ist mit majestätischem Design, kronenförmigem Grill, dem Wassertank für die Soft Sauna und beeindruckendem Lichtmuster die perfekte Wahl. Dieser Saunaofen macht Sie zur Saunahoheit. Inklusive der mitgelieferten Elite-Steuerung für mühelose Bedienung.



SENSE COMBI ELITE/PURE

Der Sense Combi Pure arbeitet genauso effizient und schnell wie die übrigen Öfen der Sense-Serie. Allerdings eignet er sich sowohl für eine traditionelle Trockensauna als auch zur Erzeugung reichlicher Mengen Dampf. Die Elite-Version wird mit dem Elite Cloud Steuergerät geliefert. Dank der WLAN-Konnektivität können Sie ihn sogar von beliebigen Orten aus programmieren.



SENSE SPORT COMBI

Genießen Sie in einem kleinen Paket flexibel sowohl eine traditionelle als auch eine Soft-Sauna. Der Ofen ist mit einem integrierten Steuergerät und einer Thermo Safe-Schutzbeschichtung für einfaches Einstellen und verbesserter Sicherheit ausgestattet.

Entscheiden Sie sich für das Steuergerät Pure oder das Elite Cloud, Seite 63

Steuergeräte

Die Sauna lässt sich mühelos mit unseren intelligenten Steuergeräten bedienen. Das Pure-Modell steht für Einfachheit und Funktionalität. Unser Elite-Modell bietet cloudbasierte Funktionalität und unterstützt mehrere Benutzerprofile.

Elite

MÜHELOSES SAUNIEREN

Das neue Steuergerät Elite wurde mit cloudbasierten Funktionen aktualisiert. Sie können Ihre Sauna jetzt von überall aus steuern! Warum also soll die Sauna nach der Skipiste oder der anstrengenden Autofahrt von der Arbeit nach Hause nicht schon betriebsbereit sein?

Dank seines internen Prozessors und Betriebssystems ist es mit zahlreichen erweiterten Funktionen ausgestattet. Neben personalisierbaren Einstellungsmöglichkeiten kann das Elite individuell mit dem entsprechenden Zeitplan programmiert werden.

Fügen Sie Funktionen wie Zusatzlüfter, Duftpumpen oder Leuchten hinzu – das Elite steuert alles mit klarer und prägnanter Präzision. Der 4,5"-Touchscreen liefert den Echtzeitstatus aller Aspekte Ihrer Sauna und Ihres Dampfbads. Muss für die Cloud-Funktionalität mit dem mitgelieferten Türkontakt verbunden werden.



Pure

INTUITIV ERFASSBARE FUNKTIONEN IN KLAREM DESIGN

Das elegante, kompakte Design des Pure-Steuergeräts macht es zur ersten Wahl für alle, die Wert auf Funktionalität und Einfachheit legen. Mit der schlanken schwarzen Steuerung lassen sich Beleuchtung, Temperatur und Saunazeit einfach und mit nur wenigen Berührungen einstellen.

Der bis zu zehn Stunden im Voraus einstellbare Startzeitpunkt ermöglicht bei der Rückkehr nach Hause sofort das Eintauchen in die herrlich heiße Sauna oder das Dampfbad. (Türkontakt muss hinzugefügt werden).



PLATZIERUNG DER STEUERGERÄTE

Aufgrund der niedrigeren Temperatur empfehlen wir, es außerhalb der Sauna zu platzieren. Sie können es in einer Tylö-Kabine oder einer vor Ort gebauten Sauna platzieren, sofern die Belüftung nach dem Prinzip der natürlichen Zuglüftung erfolgt und das Steuergerät mindestens 300 mm vom Ofen und maximal 800 mm über dem Boden positioniert ist. Andernfalls wählen Sie einen Ort außerhalb der Sauna.

Die Umgebungstemperatur darf 80 °C nicht überschreiten.

Sauna-Zubehör



Hochwertige Saunasteine

TYLÖ SAUNA-STEINE

Echte wärmespeichernde Vulkanit-Saunasteine von Tylö. Die geprüften, hochwertigen Saunasteine garantieren eine gute Aufgussmöglichkeit und sind extrem haltbar. Legen Sie die Steine in lockeren Abständen in den Saunoöfen – Ihre Sauna heizt schneller auf und die Heizstäbe halten länger.

Brilliant Silver

Kübel, Schöpfkelle, Hygrometer, Thermometer, Sanduhr



Brilliant Black

Kübel, Schöpfkelle, Hygrometer, Thermometer, Sanduhr



Classic

Kübel, Schöpfkelle, Hygrometer/Thermometer

CLASSIC GESCHENKPAKET

Mit klassischem Kübel, Schöpfkelle, Hygrometer/Thermometer und Saunaduft.



Standfüße für Öfen

Schwarz lackierte Füße für die Sense-Öfen mit 6, 8, 10 kW



DAMPF

Wärme, Wasser, Stille und Abgeschiedenheit – das Dampfbad ist die perfekte Möglichkeit zum Entspannen, um dem stressbehafteten Alltag zu entfliehen. Das Dampfbad ist unser neuer Ort der freien Zeit, der Besinnung und des Wohlbefindens. Machen Sie durch entsprechende Planung die Dampfbadgänge zum integralen und natürlichen Teil Ihres Alltags!

8 Vorteile von Dampf

1. VERBESSERTE HAUTQUALITÄT

Der Dampf macht die Haut weicher, reinigt verstopfte Poren und fördert die Durchblutung. Das Ergebnis ist eine gesunde und strahlende Haut.

2. ENTSPANNUNG

Die Wärme des Dampfbades baut Stress und Anspannung ab. Das Ergebnis sind eine entspanntere mentale Verfassung und besserer Schlaf.

3. GESUNDHEIT DER ATEMWEGE

Dampfbäder lindern Atemwegserkrankungen wie Asthma und Bronchitis, da der Dampf die Nasengänge reinigt und die Atemwege öffnet.

4. VERBESSERTE MUSKELREGENERATION

Nach dem Training oder anstrengenden Aktivitäten entspannen Dampfbäder die Muskeln, reduzieren Entzündungen und fördern die Muskelregeneration.

5. DETOX/ENTGIFTUNG

Dampfbäder schwemmen Giftstoffe, Unreinheiten und überschüssiges Wasser durch Schwitzen aus dem Körper und unterstützen damit Entgiftungsprozesse.

6. GESUNDE, STRAHLENDE HAUT

Die Dampftherapie verbessert die Hautgesundheit und führt zu einem natürlich strahlenden Teint. Die Poren werden geöffnet, die Blutzirkulation verbessert und Unreinheiten entfernt. Damit sorgt Dampf dafür, dass die Haut strahlend und frisch aussieht.

7. STRESSREDUKTION

Es ist belegt, dass die Dampftherapie, sei es in der Sauna oder im Dampfbad, die Produktion von Stresshormonen wie Cortisol im Körper senkt. Daher fördert der Aufenthalt in einer Dampfumgebung die Entspannung und lindert Angst- und Stresseemotionen.

8. STÄRKUNG DES IMMUNSYSTEMS

Die regelmäßige Nutzung von Dampfbädern trägt zur Stimulierung des Immunsystems bei. Die Produktion weißer Blutkörperchen wird gesteigert und die natürlichen Abwehrmechanismen des Körpers werden aktiviert. Dies führt zu einem verbesserten allgemeinen Gesundheitszustand und erhöhter Widerstandskraft gegen gängige Infektionskrankheiten.

Dampf- duschen

Die Dampfduschen von Tylö passen perfekt in das moderne Badezimmer und verkörpern typisch skandinavisches Design.

Vista

Eine elegant aussehende Dampfduschkabine, die für skandinavisches Design steht. Die Profile von Vista sind mattschwarz und minimalistisch. Sie ist mit und ohne Schwelle erhältlich und gibt Ihrem Badezimmer ein modernes und luxuriöses Aussehen. Die Glaswände sind für zusätzliche optische Wirkung in Rauchgrau gehalten. Die Vista-Kabine wird mit der Stella-Dampfsäule im gleichen ansprechenden Schwarz geliefert. Die Dampfentwicklung setzt nach zwei Minuten ein und schon umhüllt der warme Dampf Ihren gesamten Körper.



HOCHENTWICKELTES STEUERGERÄT

Sie steuern Ihre Vista-Dampfdusche mit dem hochentwickelten Elite-Steuergerät, das perfekt zur schwarzen Stella-Säule passt.

Eigenschaften



REGENDUSCHKE

Vista wird serienmäßig mit einem Regenduschkopf an der Decke geliefert und kann mit einer hochwertigen Brausestange für die Handbrause an der Säule ausgestattet werden.

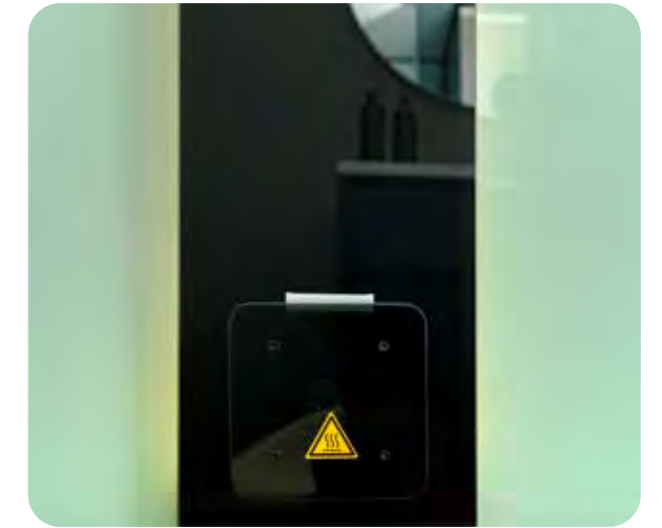

GENIESSEN SIE DIE DUFTTHERAPIE

Der Dampfaustritt ist geräuscharm und oben mit einem Duftfach ausgestattet

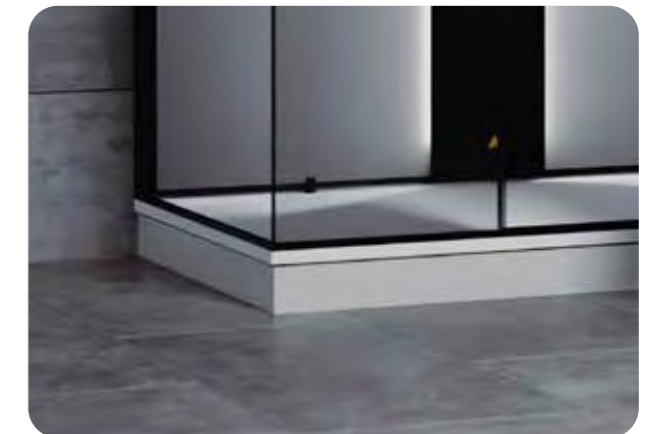

VISTA DUSCHWANNE

Eine minimalistische Duschwanne in zur Vista-Dampfdusche passendem Anthrazitgrau oder Weiß. Die Wanne ist mit einer Anti-Rutsch-Beschichtung gegen Unfälle versehen. Für einfaches Reinigen weist die Oberfläche eine antibakterielle Beschichtung auf. Die Wanne kann freistehend montiert oder bodenbündig eingebaut werden.

DAMPDUSCHEN

Stella

Die Dampfentwicklung setzt nach zwei Minuten ein und schon umhüllt der warme Dampf Sie von Kopf bis Fuß. Sie steuern Ihre Dampfsäule mit dem hochentwickelten Elite-Steuergerät, das perfekt zur schwarzen Stella-Front passt. Die Glasfront ist breiter als die Säule und gibt ihr eine schwebende, ansprechende Optik. Die LED-Leisten befinden sich hinter dem Glas. Die Handbrause, die Thermostat-Mischbatterie mit Umstellventil sind aus

hochwertigen und luxuriösen Materialien gefertigt. Der Dampfaustritt ist sehr leise. Wie bei Vista ermöglicht ein Duftfach den Genuss der Dufttherapie Ihrer Wahl. An die Säule kann ein Deckenduschkopf angeschlossen und über sie gesteuert werden. Passend zum schwarzen, eleganten Look lassen sich ein Hocker und ein Regal aus schwarzem Aluminium hinzufügen

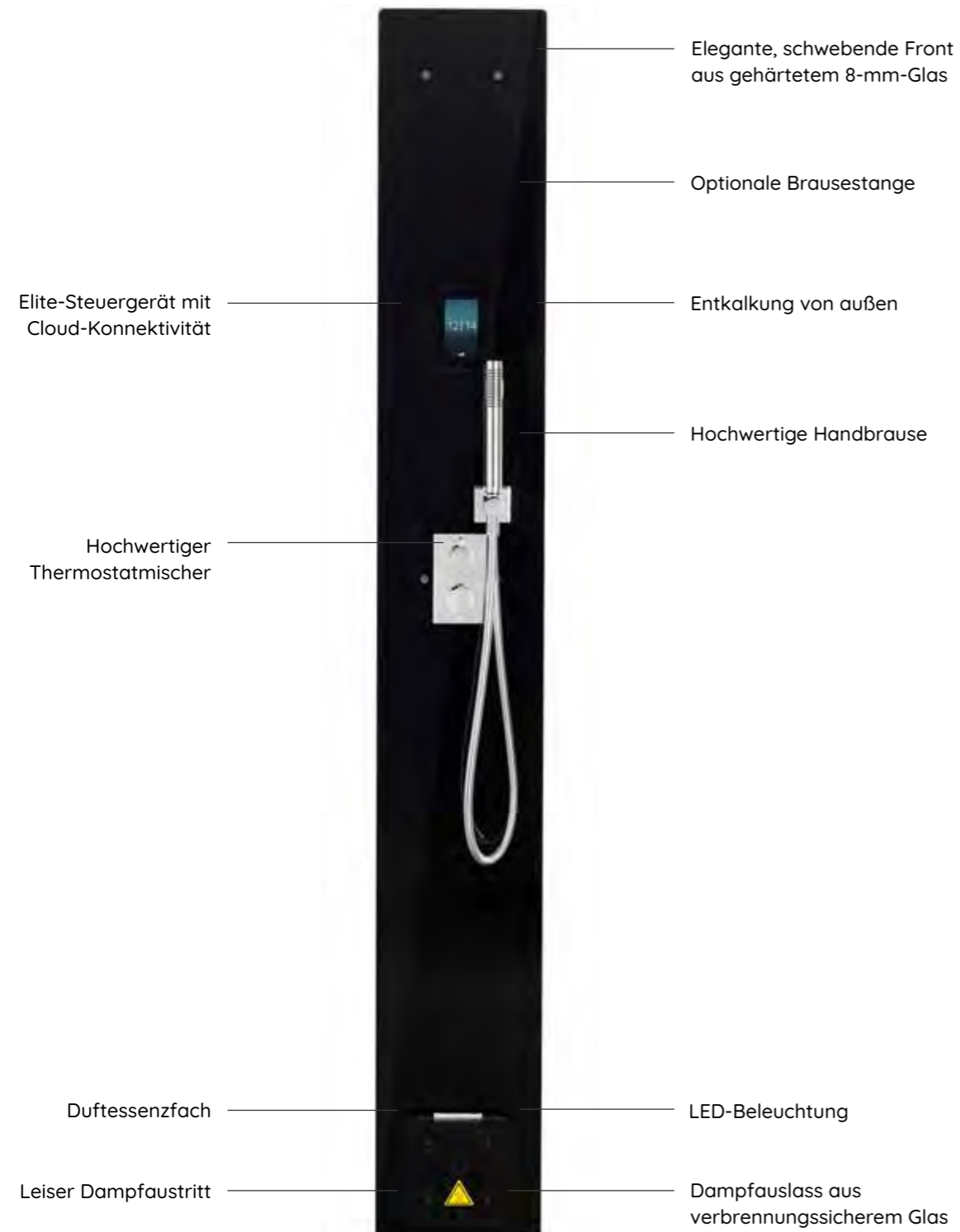

Planen Sie mit dieser modernen Dampfsäule in echtem skandinavischen Design Ihr eigenes Dampfbad. Mit der schwarzen Glasfront und den Armaturen in Chrom, gebürstetem Messing oder Mattschwarz fügt sie sich harmonisch in jede geflieste Dampf-Duschkabine ein.

OPTIONALES DESIGN



Dampfbäder



Panacea

Das Panacea-Dampfbad beruhigt Körper und Seele. Der heiße Dampf umhüllt den Körper, löst Verspannungen und lindert Muskelschmerzen. Diverse Lichteinstellungen entspannen den Geist. Panacea ist in verschiedenen Standardgrößen erhältlich und mit einer eindrucksvoll hinterleuchteten Wand versehen.



RGB-LEUCHTEN

In der Rückwand angebrachte RGB-Leuchten mit abfallendem Farbverlauf ermöglichen Individualisierung. Zusätzliche Deckenbeleuchtung wird durch separat erhältliche LED-Leuchten ermöglicht.



CORIAN BANK

Strapazierfähige und hygienische Sitzbank für Dampfbäder.

BANK 1545

Maße: B 1545 × T 600 × H 450 mm

BANK 1945

Maße: B 1945 × T 600 × H 450 mm

BANK 2345

Maße: B 2345 × T 600 × H 450 mm

Die entsprechenden Skizzen finden Sie auf den Seiten 120 bis 121

Individuell gestaltete Dampfbäder



4 wichtige Dinge, die Sie vor dem Bau eines Dampfbades wissen müssen

1. VERGEWISSERN SIE SICH, DASS IHR GENERATOR FÜR DIE GRÖSSE IHRER DAMPFKABINE LEISTUNGSSTARK GENUG IST
Ihr TyLö-Dampfbad ist kein Dampfbad, ohne unsere effizienten Dampfgeneratoren. Wir bieten Ihnen intelligente Versionen für den privaten und gewerblichen Gebrauch an.

Raumvolumen (m³) x K1 x K2 = erforderliche Leistung (kW)

Feste Werte:

- Belüfteter Raum K1 = 0.75
- Nicht belüftet K1 = 0.52
- Acryl Raum K2 = 1
- Fliesen auf Platte oder Hartschaum K2 = 1,25
- Fliesen auf Dämmbeton K2 = 1,50
- Schwere Wand aus Beton oder Fliesen K2 = 2

2. EINE GUTE ENTWÄSSERUNG HAT OBERSTE PRIORITÄT

Der Dampfgenerator muss häufig entleert und gespült werden. Stellen Sie daher sicher, dass er in unmittelbarer Nähe eines Abflusses platziert ist. Bei Generatoren, die für den gewerblichen Gebrauch sind, ist die optionale automatische Entleerungsfunktion erforderlich.

3. LEGEN SIE DIE WARTUNGSHÄUFIGKEIT IM VORAUS FEST

Testen Sie den Härtegrad Ihres Leitungswassers, um die Häufigkeit der Wartung vorher festzulegen.

4. REGELMÄSSIGE WARTUNG FÜR GEWERBLICHE DAMPFBÄDER

Der größte Teil der Kalkablagerungen im Dampfgenerator wird während des automatischen Spülvorgangs entfernt, aber einige Ablagerungen bleiben immer. Im gewerblichen Einsatz ist es daher in der Regel erforderlich, Tankwände und Heizelemente von Zeit zu Zeit manuell zu entkalken und zu reinigen. Im gewerblichen Bereich muss der Generator mindestens 1-mal täglich gespült werden.

Dampfbadtüren und Glassegmente

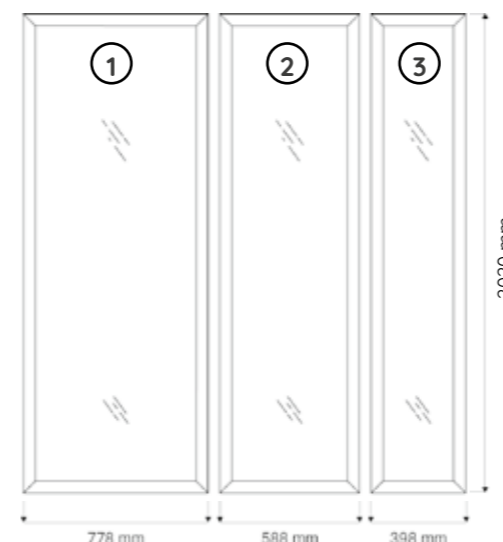

Die gewünschte Breite lässt sich durch Kombination der Dampfbadtür mit den Glassegmenten Ihrer Wahl erreichen. Der Standard für Glassegmente sind Profile des Typs 60 G.

1. **GLASSEGMENT 778/2020 BRONZE** Maße: 778 × 2020 mm.
2. **GLASSEGMENT 588/2020 BRONZE** Maße: 588 × 2020 mm.
3. **GLASSEGMENT 398/2020 BRONZE** Maße: 398 × 2020 mm.

GLASSFRONT VISTA

Passen Sie Ihr Dampfbad mit der VISTA-Glasfront an Ihre Bedürfnisse an. Die Glasfront ist mit Maßen bis zu 2400 × 2500 mm lieferbar. Das Glas ist für zusätzliche optische Wirkung in Rauchgrau gehalten. Der Rahmen der Front besteht aus mattschwarzen Aluminiumprofilen. Scharniere, Griffe und Knöpfe sind aus passendem mattschwarzen Aluminium gefertigt. Die Front ist mit oder ohne Schwelle erhältlich.



1. DAMPFBADTÜR 101 G

Dampfkabinentür aus getöntem, gehärtetem Sicherheitsglas. Barrierefrei ohne Schwelle und mit extra breiter Öffnung ausgelegt. Wahlweise mit Rechts- oder Linksanschlag. Zur Erhöhung der Stabilität ist das Türblatt auf vier Scharnieren montiert.



2. DAMPFBADTÜR 60 G

Diese Dampfkabinentür ist in zwei verschiedenen Arten von gehärtetem Sicherheitsglas erhältlich. Der Magnetleistenverschluss und die Umrandung in Aluminium sorgen für einen klaren Look. Sie verfügt über eine Tropfleiste und einen Lüftungsschlitz an der Unterseite. Wahlweise mit Links- oder Rechtsanschlag.



3. DAMPFBADTÜR 50 G

Kompakte Dampfkabinentür aus gehärtetem Klarglas. Magnetleistenverschluss und verdeckte Scharniere sorgen für einen klaren Look in Kombination mit einer Umrandung in Aluminium einschließlich Tropfleiste an der Unterseite.



4. DAMPFBADTÜR

Für den gewerblichen Gebrauch. Sie wurde speziell auf die hohe Beanspruchung in einem viel genutzten, öffentlichen Dampfbad ausgelegt. Sie ist in klarem oder getöntem Sicherheitsglas erhältlich und die schwellenlose Bauweise ermöglicht den barrierefreien Zugang. Das Design ist mit der Serie DGL/DGB identisch, da Dampfkabinen häufig in der Nähe einer Sauna eingerichtet werden und so ein schönes homogenes Erscheinungsbild

Dampfduschsäule

Die Dampfduschsäule Stella mit LED-Beleuchtung ist mit 8 mm starkem schwarzem gehärtetem Glas verkleidet und liefert innerhalb von 2 Minuten Dampf. Sie ist ausgestattet mit einem integrierten Elite Cloud-Steuergerät, einer sicheren und stilvollen Dampfdüse aus rauchfarbenem Glas mit Duftschale und der Möglichkeit, eine Regendusche anzuschließen.



DAMPFSÄULE STELLA
Weitere Informationen auf Seite 70.

Dampfgeneratoren und Zubehör



STEAM HOME 3/6/9 KW

Unser kompakter und effektiver Dampfgenerator für den privaten Bereich. Er bietet neue und optimierte Funktionen, eine Aromatherapiefunktion und einen verbesserten Schutz gegen Betriebsstörungen.



DUFTPUMPE

Die Duftpumpe ist als Zubehör für den Dampfgenerator erhältlich und lässt sich einfach an die Dampfleitung anschließen. Wird mit einem beliebigen Duftkonzentrat (5 l) ergänzt.



WASSERENTHÄRTER

Reduziert die Wasserhärte. Verbinden Sie den Wasserenthärter mit dem Dampfgenerator und die Zuverlässigkeit und Lebensdauer wird deutlich erhöht. Alles geschieht vollautomatisch ohne Steuerung und ohne elektrische Zeitschaltuhren.



BAHIA HOME

Der Dampfauslass Bahia überzeugt durch Form, Funktionalität und Ästhetik. Design aus gehärtetem Sicherheitsglas mit hochglänzendem Kunststoff. Maße: B: 280 mm H: 180 mm.

Dampfbad-Zubehör

Zum Vista-Erlebnis lässt sich das passende Zubehör hinzufügen: Hocker und Ablage-Regal aus mattschwarzem Aluminium. Sie können sich auch für den weißen Hocker aus Corian entscheiden.



PIXEL HOCKER

Dieser Hocker kann in der Vista-Dampfkabine und als ansprechendes Element im Badezimmer verwendet werden. Aluminiumfertigung und eine sanft gebogene Form machen ihn zu einer komfortablen Sitzgelegenheit. Passend zu den Vista-Profilen ist die glatte Oberfläche ansprechend mattschwarz pulverbeschichtet. Abmessungen: 380 x 330 x 427 mm (BxTxH)



PIXEL ABLAGE-REGAL

Eine kleine Ablage für Ihre Pflegeprodukte. Sie hat die gleiche mattschwarze Farbe wie die Profile der Vista Dampfduschkabine und ist bis zu 2 kg belastbar. Die Ablagefläche ist so gearbeitet, dass keine Wasserrückstände auf dem Regal stehen bleiben. Abmessungen: 400 x 90 mm (BxT).

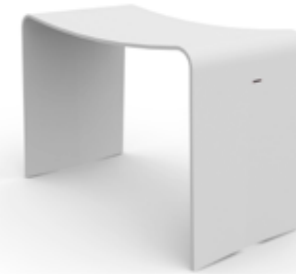

CORIAN HOCKER

Ergonomischer und leicht tragbarer Hocker aus dem hygienischen und luxuriösen Material Corian. Abmessungen: 660 x 310 x 450 mm (BxTxH). Abmessungen: 350 x 320 x 420 mm (BxTxH).

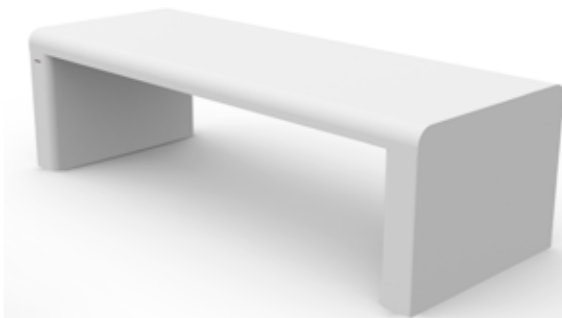

CORIAN BANK

Strapazierfähige und hygienische Sitzbank für Dampfbäder. Material: Corian

Abmessungen:
1545 x 600 x 450 mm (BxTxH)
1945 x 600 x 450 mm (BxTxH)
2345 x 600 x 450 mm (BxTxH)



INFRAROT

6 Vorteile der Infrarotkabine

1. DETOX/ENTGIFTUNG

Infrarotstrahlen entgiften effektiv: Über den Schweiß schwemmt der menschliche Körper Giftstoffe, Chemikalien und Schwermetalle aus.

2. REDUZIERTER SCHMERZEN UND ENTZÜNDUNGEN

Linderung von Schmerzen und Entzündungen, die durch Erkrankungen wie rheumatoide Arthritis, Fibromyalgie und Arthrose verursacht werden.

3. BLUTDRUCK

Infrarotstrahlen können die Durchblutung verbessern, den Blutdruck senken und die allgemeine Herz-Kreislauf-Stabilität verbessern.

4. STRESSLINDERUNG

Stress abbauen, geistiges Wohlbefinden fördern, den Cortisolspiegel senken: Die milde Wärme fördert Tiefenentspannung.

5. STÄRKUNG DES IMMUNSYSTEMS

Die regelmäßige Nutzung von Infrarotkabinen kann das Immunsystem stimulieren, Infektionsrisiken verringern, den allgemeinen Gesundheitszustand und das Wohlbefinden verbessern.

6. SICHER ZU BENUTZEN

Tylö Infrarotkabinen sind für Menschen jeden Alters sicher. Bei sachgemäßer Anwendung rufen sie keine Nebenwirkungen hervor. Das macht sie zu einer angenehmen Option für alle, die einen natürlichen Ansatz zu Heilung und Entspannung suchen.

Die Wahl der richtigen Infrarotkabine ist ganz einfach

1. **T810** Für absolute Entspannung am privaten Rückzugsort.
2. **T820** Teilen Sie die Wärme im gemütlichen Beisammensein mit einem geliebten Menschen oder einem Freund.
3. **T825 + T870** Familien-Zeit und großzügige Infrarotwärme: Raum, um den Tag gemeinsam ausklingen zu lassen.

Alle unsere Infrarot-Paneele sind in stilvollem Schwarz oder Grau gehalten und die Kabinen bieten viel Raum für Ihr Wohlbefinden. Sie können sich noch nicht entscheiden? Entdecken Sie unsere Multi-Sauna-Kabine auf den Seiten 90 und 91. Lassen Sie das Beste beider Welten auf sich wirken – Infrarot und traditionelle Sauna!

Erleben Sie die vielen Vorteile unserer Infrarotkabinen mit modernsten Funktionen: geringe elektromagnetische Strahlung für die Sicherheit, elegante Ganzglasfront, anpassbare RGBW-Farblichtsteuerung mit Dimmfunktion für perfekte Atmosphäre, Bluetooth-Audiosystem für entspannte Erholung. Noch nie zuvor war eine ganzheitliche Wellnessreise so stimmig an einem Ort vereint!



T 870
Diese Kabine in 5-eckiger Ausführung kombiniert großartiges Design mit hervorragender Raumeffizienz. Ideal für bis zu drei Personen und passend in fast jede Ecke. Maße: B 1301 × T 1301 × H 1938 mm



T 810
Die perfekte Kabine für alle, die gern solo genießen oder begrenzte Räumlichkeiten haben.
Maße: B 913 × T 913 × H 1938 mm



T 820
Die überaus beliebteste Kabine ist ideal für bis zu zwei Personen.
Maße: B 1213 × T 1013 × H 1938 mm



T 825
Diese geräumige, elegante Infrarotkabine ist für bis zu drei Personen geeignet.
Maße: B 1633 × T 1078 × H 1938 mm

Funktionen für zusätzlichen Komfort und Stil

Die Infrarotkabine von Tylo bietet eine Vielzahl erstklassiger Standardfunktionen und ermöglicht eine Reihe von Farblichtoptionen. Fühlen Sie sich schon bald stärker, gesünder und ausgeglichener!



GRIFF
Griff: Außen
Handtuchhalter,
innen Tablet-Stütze.



BODEN
Die CarbonFlex-Bodenplatte
mit Infrarotwärme,
farblich passend zu den
Wandpaneelen.



FARBE DER PANEELE
Alle Modelle sind passend zum
Ambiente mit grauem oder
schwarzem Stoff bespannt.



BELEUCHTUNG
Indirekte Beleuchtung
für Tiefenentspannung.
RGBW für Farbauswahl.



LAUTSPRECHER
Bluetooth-Audiosystem



BÄNKE
Abgerundete Bänke
für mehr Sitzkomfort
und Beinfreiheit.



Fallen lassen durch Farb-Therapie

Wir alle wissen, dass Licht ein Lebensfaktor ist. Vor allem in den dunklen Wintermonaten. Die Farb-Therapie steigert Gesundheit und Wohlbefinden, wobei jede Farbe des Spektrums eine andere, positive Wirkung auf unseren Körper hat. Welche bevorzugen Sie?



ENERGIE
Rot ist das Symbol
für Liebe und
Leidenschaft. Steigert
Energie und Vitalität.



ENTSPANNUNG
Die Farbe Grün ist
harmonisch und ent-
spannend, sie fördert
Ausgeglichenheit
und Liebe.



RUHE
Blau fördert Ruhe,
steht für Frieden
und Güte.



KREATIV
Türkis macht uns,
friedlicher, gelassener
und kreativer.



GLÜCK
Gelb steht für Glück
und große Energie,
fördert Humor und
Leichtigkeit.



BEWUSSTSEIN
Die Farbe Violett
steht für spirituelles
Bewusstsein:
Regt Intuition und
Vorstellungskraft an.

Durchdachtes, intuitiv bedienbares Steuergerät

Lehnen Sie sich mit Ihrer Lieblingsplaylist zurück, entspannen mit Ihrem neuesten Hörbuch oder ändern mit nur einem Antippen die Farbe der Beleuchtung.

- WLAN-fähig
- Mobile App verfügbar
- Intuitives Display (Zeit/Temperatur/Beleuchtung/Systemstatus)
- 60-Minuten-Timer
- Integrierte RGBW-Lichtsteuerung mit Dimmer
- Integriertes Bluetooth-Audiosystem
- Mit Alexa, Google und Siri kompatible Sprachsteuerung





Infrarotkabine

Die Infrarotkabine Tylösand von Tylö verbraucht pro Stunde nur etwa 1,5 bis 2 kW und ist damit die erste Wahl, wenn es um Energieeffizienz geht

Neben den gesundheitlichen Vorteilen der Infrarotkabine ist ihre Energieeffizienz ein weiterer Anreiz. Die Infrarot-Technologie verbraucht weniger Strom als viele gängige Haushaltsgeräte.

Im Gegensatz zur herkömmlichen Sauna wird die organische Materie, also der menschliche Körper, statt durch Luft mit Infrarotstrahlung erwärmt. Die Vorteile der Infrarotkabine lassen sich dort, ohne Aufwärmzeit, sofort genießen.

Die traditionelle Sauna wird normalerweise bei Temperaturen zwischen 65 und 90 °C und einer durchschnittlichen Dauer von einer Stunde genutzt. Kleinere Saunen verbrauchen, je nach Größe, Bauweise und gewünschter Temperatur in der Regel etwa 4 bis 5 kW. Die Infrarotkabine von Tylö benötigt im Vergleich dazu pro Stunde 1,5 bis 2 kW.



Mehr Wirkung, weniger Energie

Infrarotkabinen nutzen Wärmestrahlung, um den Körper direkt zu erwärmen. Für intensives Schwitzen mit weniger Energieverbrauch.

GANZKÖRPERERWÄRMUNG

Die Infrarotkabinen von Tylo verwenden exklusive Infrarotpaneele die Sie von Kopf bis Fuß mit gleichmäßig verteilter Wärme versorgen. Die Paneele sind für höchsten Komfort mit großen Heizflächen versehen. Sie strahlen die Wärme über einen größeren Bereich ab und bieten angenehmste Oberflächentemperaturen. Die Strahlungsabgabe ist über den größtmöglichen Bereich maximal. Die optimalen Bereiche der Infrarotwellenlänge ermöglichen sanfte, gleichmäßige Wärme für erholsame Entspannung. Und da in den Paneelen unsere eigene patentierte Technologie verwendet wird, gehören sie zu den sichersten Produkten auf dem Markt.

Multisauna 2 in 1

Sie sind sich unsicher, welche Art von Sauna es sein soll? Warum gönnen Sie sich nicht beides? Verwöhnen Sie sich mit einem ausgiebigen traditionellen Saunagang, und wenn Sie einmal nicht so viel Zeit haben oder sich weniger Hitze wünschen, wählen Sie die IR-Alternative.

WARTET BEI IHNEN UNGENUTZTER RAUM AUF SEINE WAHRE BESTIMMUNG?

Wir haben unsere klassische Tylo-Sauna nahtlos mit der Infrarottechnik kombiniert, um Ihnen das Beste aus zwei Welten bieten zu können.

DREI VARIANTEN

Zur Wahl stehen drei unterschiedliche IR-Einzelpaneele, die Sie gegen einen Teil der Rückenlehne austauschen können – für doppelten Saunagenuss. Die Paneele sind mit grauem oder schwarzem Stoff erhältlich. Die Paneele sind aus heller Kanadischer Hemlocktanne gearbeitet, einem Kieferngewächs. Dank der drei Größen können Sie sie individuell in der Sauna anordnen oder damit eine Infrarotkabine nach Maß einrichten.



Erfahren Sie mehr über die verschiedenen Einsatzmöglichkeiten von Infrarotpaneelen. Scannen Sie dazu den QR-Code!



Leistung (W) 150
B 360 × T 37 × H 980 mm



Leistung (W) 100
B 275 × T 37 × H 980 mm



Leistung (W) 300
B 680 × T 37 × H 980 mm



Mit unseren Infrarotpaneelen können Sie Ihre Infrarotkabine so einrichten, dass der Rücken, die Waden und/oder die Seiten des Körpers erwärmt werden.

GEWERBLICH



Ihr Komplett- partner für gewerbliche Saunaprojekte

Tylö ist vertrauenswürdiger Partner für gewerbliche Saunaprojekte und auf allen Kontinenten präsent. Sei es die traditionelle Sauna, das Dampfbad oder Infrarotwärme – bei Tylö sind Sie genau richtig. Mit unserem Engagement für hochwertige Saunaerlebnisse bietet Ihnen Tylö komplette Saunalösungen mit Mehrwert für Ihr Unternehmen.

Gewerbliche Saunaöfen

SENSE COMMERCIAL

Der kleinere Saunaofen Sense Commercial ist in zwei Leistungsstufen erhältlich. Kombiniert mit dem Elite Cloud-Steuergerät kann er von überall gesteuert werden. Die größere Version mit drei Leistungsstufen eignet sich für geräumigere private oder öffentliche Saunen. Um das komplette Tylarium-Erlebnis zu schaffen: Dampfgenerator, Dampfverteiler, Relaisbox und Elite Cloud-Steuergerät ergänzbar.



Sense Commercial + Steam Commercial = Tylarium

In Verbindung mit dem Dampfgenerator Steam Commercial, dem Saunaofen Sense Commercial mit Dampfverteiler und dem Steuergerät Elite Cloud eignet sich die Soft-Sauna auch für öffentliche und gewerbliche Bereiche. Um Wärme und Luftfeuchtigkeit zu genießen, stellt die Soft-Sauna eine moderne Variante der traditionellen Sauna dar.

Steuern oder überwachen Sie Ihre Sauna oder Dampfbadkabine vom Büro oder von der Rezeption aus. Hierfür benötigen Sie eine Wifi-Verbindung, ein Mobilgerät und die App WellAccess™ von Tylö. Die App wurde speziell zur Optimierung Ihres Saunaerlebnisses entwickelt und ist mit iOS, Android und Desktop-PCs kompatibel.



Dampfgenerator Steam Commercial



Saunaofen Sense Commercial mit Dampfverteiler



Elite-Steuergerät mit Relaisbox Commercial und Tylarium Elite Kit*



Berechnen Sie, wie viel Sie mit unserer Standby-Funktion sparen können. Scannen Sie dazu den QR-Code.

* Sensor für Temperatur/Luftfeuchtigkeit, 4 Meter Sensorkabel, 3 Meter Synchronisationskabel

Dampfgeneratoren

Unsere langlebigen Dampfgeneratoren arbeiten auch im Dauereinsatz zuverlässig, bei minimalen Wartungs- und Servicekosten. Sie sind mit mehreren komfortablen Funktionen ausgestattet.



STEAM COMMERCIAL

Unser Dampfgenerator Steam Commercial ist mit einem großen Wassertank ausgestattet. Er lässt sich problemlos an unsere Multi-Steam-Funktion anschließen – die effektive Möglichkeit, Ausfälle in häufig genutzten Systemen zu vermeiden. Erhältlich mit 9 / 12 / 15 kW Leistung.



STEAM OUTLET PRO

Bahia PRO ist auf die gewerbliche Nutzung ausgelegt. Dieser aus gehärtetem Sicherheitsglas mit Corian gefertigte Dampfauslass sorgt für gleichmäßige Dampfverteilung und minimale Geräuschentwicklung. Perfekt auf öffentliche Einrichtungen ausgelegt. Einfach an einem ebenen flachen Wandabschnitt anbringen. Steigern Sie mit Bahia Pro Ihr Dampfbaderlebnis.

Wählen Sie das zu Ihrem Dampfgenerator passende Steuergerät



ELITE

Ermöglicht für volle Kontrolle genaues Einstellen der Temperatur. Wochenprogramme und andere nützliche Einstellungen für die gewerbliche Nutzung. Inklusive Cloud-Funktion für maximalen Vorteil und Komfort.



PURE

Ausgestattet mit digitalem Touch-Bedienfeld für Benutzerfreundlichkeit und Komfort. Temperatur und Zeit einstellbar.

Maßgeschneidertes Dampfbad

Tylö bietet Dampfgeneratoren für den gewerblichen Einsatz erstklassiger Dampfbaderlebnisse in Ihrer Einrichtung. Passen Sie Ihr Dampfbad genau Ihren Vorgaben entsprechend an und bieten Ihren Gästen das absolute Entspannungserlebnis.



Panacea Twin

Eine übergangslose Lösung mit Sauna und Dampfbad in Einem.

Panacea Twin bietet sowohl ein Dampfbad als auch eine Sauna in zeitlosem skandinavischen Design. Das System ist damit die perfekte Lösung für alle privaten oder gewerblichen Bereiche. Diese Kabine mit 2-in-1-Funktion ist in den Standardgrößen als inklusives Paketangebot erhältlich, bei dem das Design uneingeschränkt zur Geltung kommt. Das System ist einfach zu installieren und zu entfernen, falls der Betrieb in einer gemieteten Einrichtung stattfindet.

Die Maße finden Sie auf Seite 121.

Energieverbrauch und Saunabaden



Sparen Sie schon mit Standby-Betrieb?

Die gewerblichen Saunen von TyLö sind mit einer Standby-Funktion für die Temperaturabsenkung im Ruhebetrieb ausgestattet. Gäste heizen die Sauna ganz einfach auf die gewünschte Temperatur auf. Sie betätigen dazu vor der Benutzung nur die Starttaste oder den externen Schalter. Die Standby-Funktion unserer Sauna bietet den Besuchern nicht nur den Komfort, die Sauna schnell auf die gewünschte Temperatur aufzuheizen, sondern spart durch Absenken der Temperatur bei Nichtbenutzung auch Energie. Diese Energiesparfunktion senkt Ihre Stromrechnung und mindert die Umweltbelastung.

BEISPIEL

Bei einer Sauna mit dem Ofen Typs Sense Commercial 16, die 14 Stunden am Tag, 365 Tage im Jahr in einem 28 m³ großen Innenraum mit einer durchschnittlichen täglichen Standby-Dauer von 3 Stunden betrieben wird, können jährlichen Einsparungen von 1524 € erzielt werden. Diese Berechnung basiert auf Stromkosten von 0,25 €/kWh.

Nur ein paar kurze Fragen beantworten und schon erfahren Sie, wie der Standby-Modus in gewerblichen Sauna- und Dampfbadprojekten Einsparungen ermöglicht



Scannen Sie den QR-Code und beantworten Sie die Fragen. Wir verraten Ihnen, wie viel Sie einsparen können. Oder nutzen Sie den: tylo.com/energy-saving-calculator

REFERENZ-PROJEKT

Skepparholmen Nacka



Der Markt für die beliebten Infrarotkabinen wächst weiterhin explosionsartig. Sie werden zunehmend Bestandteil moderner Spas. Um ihr Besuchererlebnis weiter zu entwickeln, hat Skepparholmen Nacka seinen Betrieb um eine Infrarotkabine von Tylö ergänzt.

Im Spa- und Tagungshotel Skepparholmen Nacka erwartet die Gäste ein alle Sinne anregendes Erlebnis. Das Hotel liegt wunderschön im Stockholmer Schärengarten. Mit Blick auf den Salzsee können sich die Spa-Gäste von Skepparholmen zurücklehnen und von der natürlichen Umgebung verzaubern lassen. Als die Gespräche um eine mögliche Renovierung begannen, ging es darum, das bestehende Spa-Erlebnis des Hotels zu erweitern und nicht zuletzt ein neues Erlebnis für die Gäste zu kreieren. Jenny Strömberg ist Spa-Managerin des Skepparholmen Nacka und auch ihr fiel die hohe Nachfrage nach Infrarotkabinen auf:

„Wir wollten unser Spa mit etwas Neuem erweitern und damit unsere Gäste verwöhnen.“

„Wir wollen das Spa-Erlebnis weiterentwickeln und erneuern. Dabei haben wir festgestellt, dass Infrarotkabinen sehr beliebt sind. Wir wollten unser Spa mit etwas Neuem erweitern und damit unsere Gäste verwöhnen. Es ist eine Freude zu sehen, wie unsere neu installierte Multi-Sauna bei unseren Besuchern Anklang findet.“



Mit Blick auf die naturnahe Erlebniswelt des Hotels schuf Tylö eine ruhige und einladende Umgebung, in der die Kontraste der Materialwahl Naturtreue und modernes Design darstellen. Das Ergebnis ist eine schwarze Taika-Wandverkleidung kombiniert mit einer schlanken Innengestaltung aus Erle. „Die Innengestaltung ist geprägt von Tylö „Slim“ in Erle mit dekorativen Zwischenbankverkleidungen. Das schafft mehr Leben im Raum und passt zu den Infrarotpaneelen an den Wänden“, sagt Wilhelmina Fernebrand von Project Sales bei Tylö. Da die Infrarotpaneele den Körper nur direkt erwärmen, wird diese Wärme um die eines Ofens ergänzt, der die Kabine auf einer konstanten Temperatur von 45 Grad hält. Das ist in größeren Kabinen notwendig, um die Gesamtwirkung zu verbessern.



WAS IST DER UNTERSCHIED ZWISCHEN DER INFRAROT-KABINE UND DER TRADITIONELLEN SAUNA?

In der Infrarotkabine wird Strahlung mit Wellenlängen im Infrarotbereich verwendet, um den Körper direkt zu erwärmen. Somit wird der Körper erwärmt und nicht, wie in der traditionellen Sauna, die Umgebungsluft. Dadurch wird die Infrarotkabine als kühler und milder empfunden als die traditionelle Sauna. Sie ist damit eine echte Alternative für alle, denen die traditionelle Sauna zu warm ist. Die Infrarotkabine führt zur gleichen Entspannung und selben Schwitzerlebnis wie die traditionelle Sauna. Darüber hinaus bietet sie eine Reihe gesundheitlicher Vorteile wie Schmerzlinderung, verbesserte Durchblutung, Stärkung des Immunsystems und besseren Schlaf.

REFERENZ-PROJEKT

Pater Noster

An einem der windigsten, kargsten und exponiertesten Orte Schwedens lädt Pater Noster zu einem authentischen Erlebnis in wunderschöner Umgebung ein. Man erlebt in der Wärme der Sauna meditative Momente und blickt dabei auf den spektakulären Leuchtturm und die stürmische See. Die Wandverkleidung im Driftwood-Look von Tylö harmonisiert vollkommen mit der spektakulären Umgebung dieser wunderschönen Insel im Außenposten des Archipels.

NEBENBEI

Alle Nominierten des OSCAR'S 2023 erhielten ein Geschenkpaket, das unter anderem einen luxuriösen Aufenthalt im Pater Noster Hotel direkt außerhalb von Marstrand, Schweden, beinhaltet.





REFERENZ-PROJEKT

Asia spa

Mit gelassener Herangehensweise und kreativem Einfallsreichtum hat das beeindruckende Asia Spa in Varberg, Schweden, eine faszinierende Saunalandschaft auf dem Dach geschaffen, die bezaubernde Ausblicke auf das Meer bietet. Diese harmonische Mischung aus fantasievollem Design und Ruhe hat zu einem außergewöhnlichen Ergebnis geführt.



EXQUISITE SCHMALE SAUNABÄNKE AUS THERMO-ERLE

Diese Saunakabine ist mit schmalen Bänken mit weichen, abgerundeten Kanten und vertikaler Wandverkleidung versehen, die von Experten aus Thermo-Erle gefertigt wurden. Die beeindruckende Aussicht und die warme, gemütliche Sauna-Ästhetik machen die Sauna des Asia Spa zu einem fantastischen Ort, der wirklich einen Besuch wert ist.

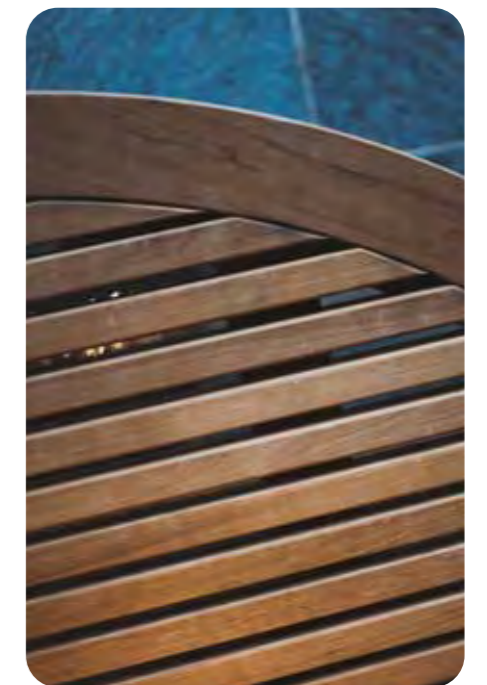

KOMFORT AUF DEN WIDE THERMO-ERLE BÄNKEN

Das Asia Spa hat für eine weitere Sauna die Saunabänke Wide Thermo-Erle gewählt, die sorgfältig auf Entspannung ausgelegt sind. Der zusätzliche Platz lädt zum Verweilen ein und die warme und einladende Thermo-Erle verleiht dem Ambiente einen Hauch von natürlichem Luxus.

An der schönen Westküste Schwedens liegt das Varberg Coast Hotel. Die prächtigen Gebäude inmitten bezaubernder Landschaft schaffen eine beeindruckende Umgebung. Im Jahr 1992 wurde das Hotel zu Varbergs Kurort, und heißt heute Varberg Coast Hotel. Die seit über 200 Jahren in Varberg bestehende Kurtradition wird dadurch bereichert. Varberg ist für seine einzigartige Kur- und Meereslandschaft bekannt.

Das Thalasso-Spa ist das einzige in Schweden und bietet sowohl Wohlbefinden direkt am Meer als auch klassische Anwendungen. Algenbäder, Kaltbäder, Saunabäder und Massagen basieren auf langer Kurtradition. Die Paus-Sauna bietet niedrigere Temperaturen, die als angenehm empfunden werden. Bestens geeignet für alle, die eine Kombination aus Wärme und Luftfeuchtigkeit bevorzugen oder einen warmen Raum zwischen heißen Saunagängen nutzen wollen. Der Ofen ist ein TyLö Sense Commercial mit extrem kurzer Aufwärmzeit und Absenkung der Leistungsabgabe mit Erreichen der eingestellten Temperatur. Perfekt für die Bereitstellung von sanftem Saunadampf.



REFERENZ-PROJEKT

Varberg Coast Hotel



REFERENZ-PROJEKT

Calmar City Hotel

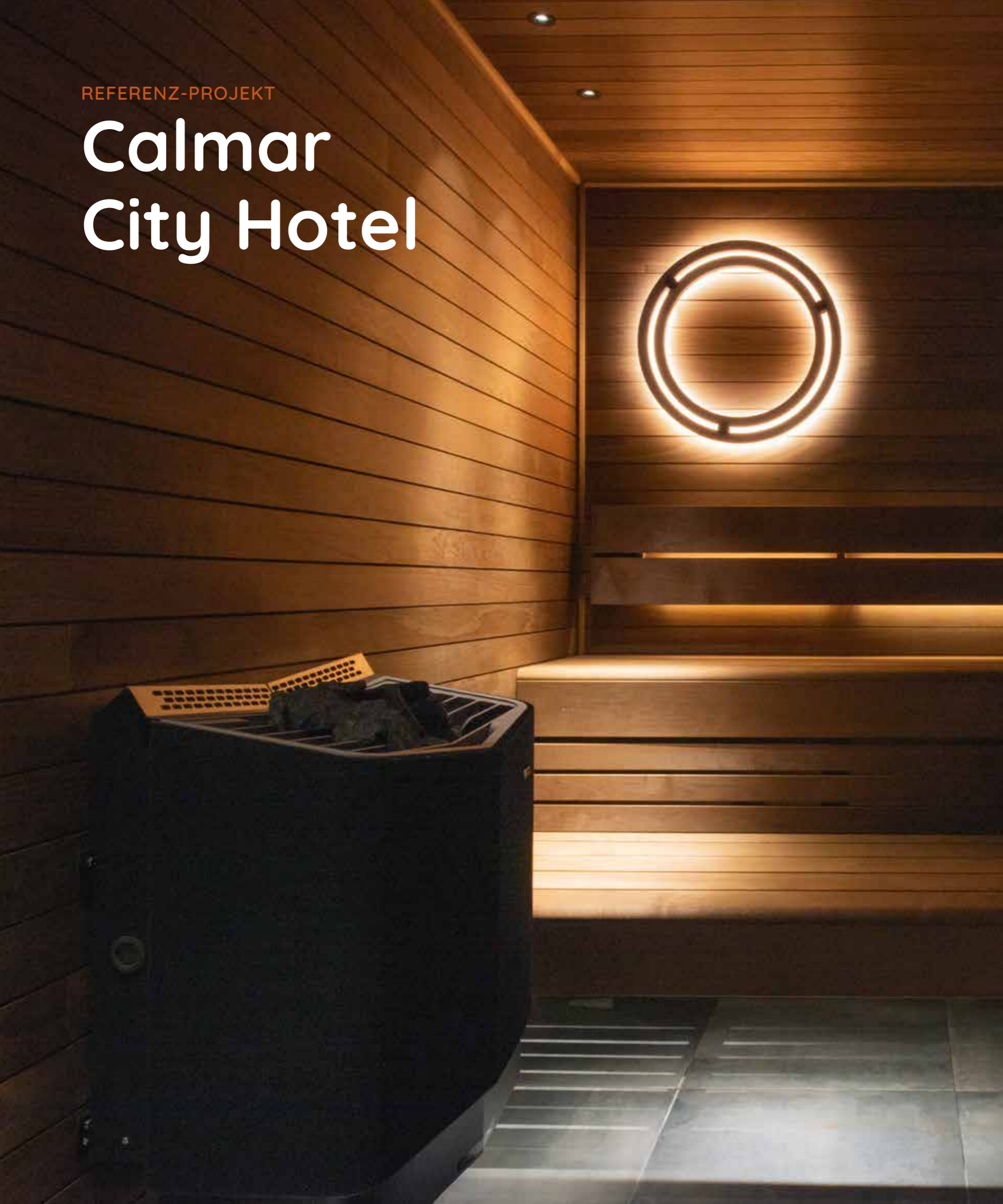

Diese wunderschöne Sauna zeichnet sich durch eine einzigartige Kombination aus Materialien und Beleuchtung aus, die ein elegantes und modernes Ambiente schafft. Thermo-Espe, ein hochwertiges und nachhaltig produziertes Holz, fügt sich übergangslos in das Hoteldesign ein und sorgt für eine warme und gemütliche Atmosphäre.

Die Innengestaltung ist raffiniert von schmaler Thermo-Erle geprägt, das dem Gesamterscheinungsbild des Raums Leichtigkeit verleiht. Doch es sind die kreativen und einfallsreichen Beleuchtungslösungen, die dieses Hotel wirklich auszeichnen. Das Lichtdesign leuchtet den Raum stimmungsvoll aus.

Vom warmen und einladenden Licht in der Hotelloobby bis zur dezenten Beleuchtung in den Gästezimmern wurde jede Einzelheit durchdacht von Experten gestaltet. Ob auf Geschäfts- oder Urlaubsreise, die Gäste fühlen sich in diesem Stadthotel wie zu Hause. Es ist nicht nur ästhetisch ansprechend, auch die hochwertigen Materialien und die Liebe zum Detail sorgen für ein komfortables und luxuriöses Gästelerlebnis. Von der Lobby bis zu den Gästezimmern ist jeder Zentimeter dieses Hotels darauf ausgelegt, Entspannung und Wohlbefinden zu vermitteln.





REFERENZ-PROJEKT

Hotel Tylösand

Das Hotel Tylösand an der Küste im Südwesten Schwedens ist eines der führenden Wellnesshotels des Landes. Das Hotel ist für aktive Freizeitgestaltung und Erholungsmöglichkeiten bekannt und zeichnet sich durch seinen einzigartigen Ansatz zu Gesundheit und Fitness aus.

Seine neueste Initiative ist das Biohacking-Konzept mit Infrarotbehandlung, Laserbehandlung und LED-Masken. Das Haus entschied sich für Behandlungen mit Infrarotstrahlung für die Infrarotkabinen von Tylö. Das Hotel Tylösand bietet jetzt als Teil seines

Wellnessangebots modernste Behandlungen mit Infrarotstrahlung an. Die Therapie mit Infrarotstrahlen entspricht dem Biohacking-Konzept des Hotels und dient sowohl der Erholung als auch dem Wohlbefinden. Im Gegensatz zu ihrem bisherigen Einsatz in der Rehabilitation dient die IR-Therapie hier einem doppelten Zweck. Diese Wahl spiegelt die Beliebtheit der Therapie und die Synergie mit der Biohacking-Philosophie wider. Sie macht das Hotel zu einem schwedischen Pionier der Behandlung mit Infrarotstrahlen. Dieser Schritt unterstreicht das Engagement des Hotels, seinen Gästen erstklassige Erlebnisse zu bieten.

WIE FUNKTIONIERT INFRAROTSTRAHLUNG UND WELCHE VORTEILE BIETET SIE?

Das Hotel Tylösand vereinfacht den Prozess. Gäste mit dem Wunsch nach einer Infrarottherapie können zwischen einer Behandlungsdauer von 25 oder 50 Minuten wählen. Für eine zusätzliche Entgiftung wird ein spezieller Detox-Tee angeboten. Infrarotkabinen bieten, wie die Experten des Hotel Tylösand erklären, den doppelten Vorteil des inneren und äußeren Wohlbefindens. Als wirksame Hautreinigung tragen sie außerdem zur Entspannung bei und führen in manchen Fällen zu verbesserter Schlafqualität. Diese Behandlungen sind besonders nach dem Training hilfreich und unterstützen die Muskelregeneration.

SIE FRAGEN SICH, WANN DER RICHTIGE ZEITPUNKT FÜR EINE INFRAROTBEHANDLUNG IST?

Aus Sicht des Hotels eignen sich Infrarotbehandlungen nach sportlichen Aktivitäten oder immer dann, wenn Entspannung gewünscht wird. Als Trend ist zu beobachten, dass Infrarot als Erholungsinstrument nach Sportarten wie Padel, Crossfit, Tennis und Fußball verwendet wird. Darüber hinaus entscheiden sich Menschen aller Altersgruppen nicht nur zur Genesung, sondern auch als Form der Schönheitstherapie für die Infrarotlichtbehandlung.

Das Hotel Tylösand entschied sich für die Infrarotkabine als Behandlungsform, da sie Teil des Biohacking-Konzepts ist und sich großer Beliebtheit erfreut.



Vorher

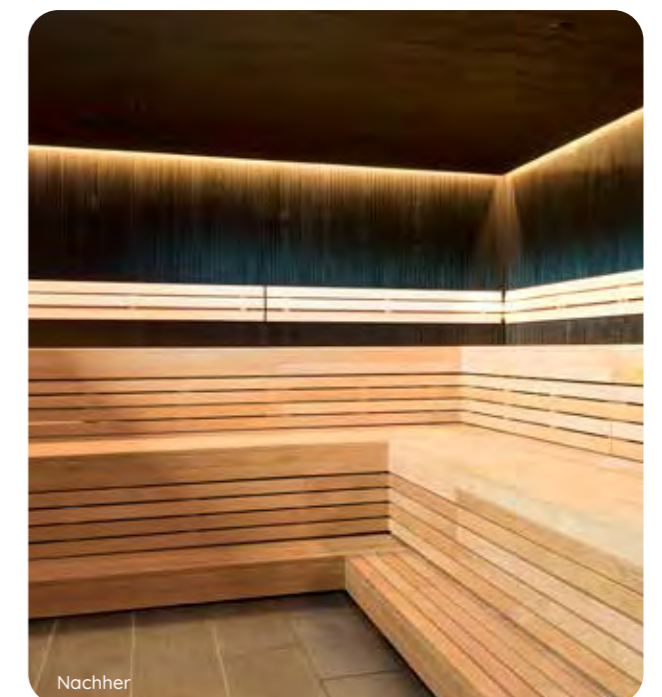

Nachher

Im Verlauf der Renovierung einer seiner Saunen konzipierte das Hotel Tylösand eine Sauna mit schwarzen Wänden und Decken sowie integrierter Beleuchtung, um ein warmes und

einladendes Ambiente zu schaffen. Das Ergebnis dieser Initiative erwies sich als wirklich bemerkenswert.

Lieber heiß und trocken oder mit sanftem Dampf?

TRADITIONELLE SAUNA

Die skandinavische Sauna gibt es gemäß Tradition in zwei Varianten. In der klassischsten Variante liegt die Temperatur bei etwa 75 bis 90 °C und die Luftfeuchtigkeit bei etwa 5 bis 15 %. Hin und wieder wird eine Kelle Wasser auf die Steine gegossen und somit eine angenehme und dampfende Wärme im Saunaraum verbreitet. Eine extremere Variante ist die finnische Art mit sehr hohen Temperaturen (etwa 95 bis 110 °C) und fast keiner Luftfeuchtigkeit.

TYLÖ SOFT SAUNA

Die Soft Sauna ist eine mildere Variante der Sauna mit einer Temperatur von etwa 45 bis 65 °C. Diese Temperatur sorgt in Kombination mit einer sehr hohen Luftfeuchtigkeit von etwa 30 bis 65 % für ein mildes, sanftes Saunaerlebnis, das für Erwachsene und Kinder geeignet ist. Um das Empfinden zu steigern, können dem Dampf auch natürliche Kräuter oder Aromäole hinzugefügt werden.

VERSCHIEDENE SAUNAFORMEN

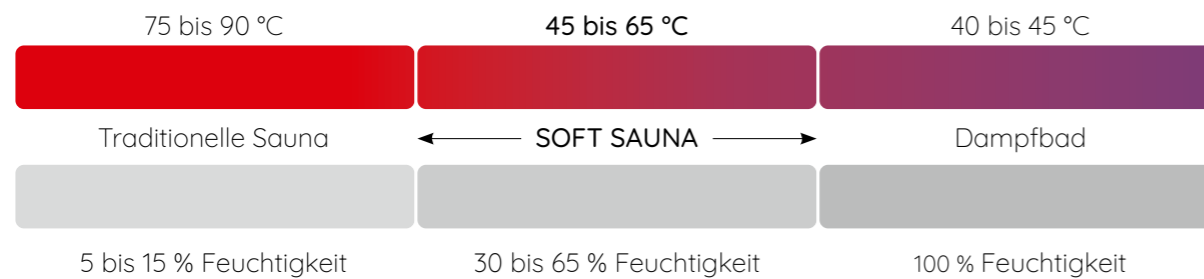

Privater Gebrauch

ELEKTRISCHE SAUNAÖFEN FÜR ZUHAUSE

Produkt	Leistung (kW)	Saunavolumen (m³)	Gewicht von Ofen und Steinen (kg)	Maße (B x H x T)	Sicherheitsabstände				Passendes Steuergerät	Installation
					Seite (mm)	Front (mm)	Decke (mm)	Boden (mm)		
Crown Combi Elite 6	6.6	4 bis 8	35 und 20	365x806x442	50	30	1030		Elite inklusive	Standmontage
Crown Combi Elite 8	8	6 bis 12	35 und 20	365x806x442	50	30	1030		Elite inklusive	Standmontage
Crown Combi Elite 10	10.5	10 bis 18	35 und 20	365x806x442	50	30	1030		Elite inklusive	Standmontage
Sense Sport Combi 4	4.5	2 bis 4	14 und 7	348x490x274	20	10	1250	170	Integriert	Wandmontage
Sense Combi Pure 6	6.6	4 bis 8	25 und 20	430x615x375	110	30	1030	100	Pure inklusive	Wandmontage oder Standmontage*
Sense Combi Pure 8	8	6 bis 12	25 und 20	430x615x375	110	30	1030	100	Pure inklusive	Wandmontage oder Standmontage*
Sense Combi Pure 10	10.5	10 bis 18	25 und 20	430x615x375	110	30	1030	100	Pure inklusive	Wandmontage oder Standmontage*
Sense Combi Elite 6	6.6	4 bis 8	25 und 20	430x615x375	110	30	1030	100	Elite inklusive	Wandmontage oder Standmontage*
Sense Combi Elite 8	8	6 bis 12	25 und 20	430x615x375	110	30	1030	100	Elite inklusive	Wandmontage oder Standmontage*
Sense Combi Elite 10	10.5	10 bis 18	25 und 20	430x615x375	110	30	1030	100	Elite inklusive	Wandmontage oder Standmontage*

ELEKTRISCHE SAUNAÖFEN FÜR ZUHAUSE

Produkt	Leistung (kW)	Saunavolumen (m³)	Gewicht von Ofen und Steinen (kg)	Maße (B x H x T)	Sicherheitsabstände				Passendes Steuergerät	Installation
					Seite (mm)	Front (mm)	Decke (mm)	Boden (mm)		
Crown Elite 6	6.6	4 bis 8	28 und 20	365x806x365	50	30	1030		Elite inklusive	Standmontage
Crown Elite 8	8	6 bis 12	28 und 20	365x806x365	50	30	1030		Elite inklusive	Standmontage
Crown Elite 10	10.5	10 bis 18	28 und 20	365x806x365	50	30	1030		Elite inklusive	Standmontage
Sense Pure 6	6.6	4 bis 8	19 und 20	431x600x375	110	30	1030	100	Pure inklusive	Wandmontage oder Standmontage*
Sense Pure 8	8	6 bis 12	19 und 20	431x600x375	110	30	1030	100	Pure inklusive	Wandmontage oder Standmontage*
Sense Pure 10	10.5	10 bis 18	19 und 20	431x600x375	110	30	1030	100	Pure inklusive	Wandmontage oder Standmontage*
Sense Elite 6	6.6	4 bis 8	19 und 20	431x600x375	110	30	1030	100	Elite inklusive	Wandmontage oder Standmontage*
Sense Elite 8	8	6 bis 12	19 und 20	431x600x375	110	30	1030	100	Elite inklusive	Wandmontage oder Standmontage*
Sense Elite 10	10.5	10 bis 18	19 und 20	431x600x375	110	30	1030	100	Elite inklusive	Wandmontage oder Standmontage*

ELEKTRISCHE SAUNAÖFEN FÜR ZUHAUSE

Produkt	Leistung (kW)	Saunavolumen (m³)	Gewicht von Ofen und Steinen (kg)	Maße (B x H x T)	Sicherheitsabstände				Passendes Steuergerät	Installation
					Seite (mm)	Front (mm)	Decke (mm)	Boden (mm)		
Sense Sport 2/4	2.2 bis 4.5	2 bis 4	10 und 7	348x480x214	20	10	1250	170	Integriert	Wandmontage
Sense Sport 6	6.6	4 bis 8	17 und 20	431x600x375	110	30	1030	100	Integriert	Wandmontage oder Standmontage*
Sense Sport 8	8	6 bis 12	17 und 20	431x600x375	110	30	1030	100	Integriert	Wandmontage oder Standmontage*

* Füße für die Standmontage separat erhältlich.

DAMPFGENERATOREN

Modell	Artikel-Nr.	Leistung (kW)	Dampfbadvolumen min./max. (m³)				Dampferzeugung (kg/h)	Maße in mm (BxHxT)	Passendes Steuergerät
			Leichte Wand aus Glas, Kunststoff und anderem		Massivbauwand aus Beton, Stein, Fliesen und anderem				
			Mit Lüftung	Ohne Lüftung	Mit Lüftung	Ohne Lüftung			
Steam Home	66210120	3 6 9	- 3 bis 8 6 bis 16	max. 3 4 bis 15 13 bis 24	- 2 bis 5 4 bis 10	3.5 8 12	480 x 350 x 159	Elite und Pure	

Die Installation muss fern von Dampf, in einem trockenen und belüfteten Raum erfolgen.

Gewerbliche Öfen

GEWERBLICHE ELEKTRISCHE SAUNAÖFEN

Product	Leistung (kW)	Saunavolumen (m³)	Gewicht von Ofen und Steinen (kg)	Maße (B x H x T)	Sicherheitsabstände				Passendes Steuergerät	Installation
					Seite (mm)	Front (mm)	Decke (mm)	Boden (mm)		
Sense Commercial 6	6.6	4 bis 8	17 und 20	431x600x375	110	30	1030	100	Pure oder Elite mit Relaisbox Commercial Lite	Wandmontage oder Standmontage*
Sense Commercial 8	8	6 bis 12	17,5 und 20	431x600x375	110	30	1030	100	Pure oder Elite mit Relaisbox Commercial Lite	Wandmontage oder Standmontage*
Sense Commercial 10	10.7	10 bis 18	29 und 25	653x646x390	150	200	980	270	Pure oder Elite mit Relaisbox Commercial Lite	Wandmontage
Sense Commercial 16	16	15 bis 35	29 und 25	653x646x390	150	200	1180	270	Pure oder Elite mit Relaisbox Commercial	Wandmontage
Sense Commercial 16 3x230V	16	15 bis 35	29 und 25	653x646x390	150	200	1180	270	Pure oder Elite mit Relaisbox Commercial	Wandmontage
Sense Commercial 20	20	22 bis 43	29 und 25	653x646x390	150	200	1180	270	Pure oder Elite mit Relaisbox Commercial	Wandmontage
Sense Commercial 20 3x230V	20	22 bis 43	29 und 25	653x646x390	150	200	1180	270	Pure oder Elite mit Relaisbox Commercial	Wandmontage

* Füße für die Standmontage separat erhältlich.

TYLARIUM

Sauna volumen m³	Saunaofen kW	Relaisbox	Dampfgenerator kW	Steuergerät	Erforderlich	Optional
10 bis 18	Sense Commercial 10	Commercial Lite	Steam Commercial 9	Elite	Tylarium Elite Kit, Art.-Nr. 71016000	Dampfverteiler 90029263
15 bis 35	Sense Commercial 16	Commercial	Steam Commercial 9	Elite	Tylarium Elite Kit, Art.-Nr. 71016000	Dampfverteiler 90029263
22 bis 43	Sense Commercial 20	Commercial	Steam Commercial 12	Elite	Tylarium Elite Kit, Art.-Nr. 71016000	Dampfverteiler 90029263

GEWERBLICH

Größe der Saunakabine für den gewerblichen Einsatz mit entsprechender Ofenleistung in Kilowatt (kW)*

Ofenmodell	4 bis 8 m³	6 bis 12 m³	10 bis 18 m³	15 bis 35 m³	22 bis 43 m³
Sense Commercial 6	6.6				
Sense Commercial 8		8.0			
Sense Commercial 10			10.7		
Sense Commercial 16				16.0	
Sense Commercial 20					20.0

* Hinweis: Bei Saunawänden aus Fliesen, Steinen oder Glas das Saunavolumen pro m² derartigen Materials um 1,5 m³ erhöhen.

DAMPFGENERATOREN

Modell	Artikel-Nr.	Leistung (kW)	Dampfbadvolumen min./max. (m³)				Dampferzeugung (kg/h)	Maße in mm (BxHxT)	Passendes Steuergerät
			Leichte Wand aus Glas, Kunststoff und anderem		Massivbauwand aus Beton, Stein, Fliesen und anderem				
			Mit Lüftung	Ohne Lüftung	Mit Lüftung	Ohne Lüftung			
Steam Commercial	66210010	9	6 bis 16	13 bis 24	4 bis 10	7 bis 16	12	585 x 415 x 230	Elite + Pure
	66210015	12	14 bis 22	22 bis 30	8 bis 15	14 bis 20	16		
	66210020	15	18 bis 25	28 bis 38	10 bis 19	18 bis 25	20		
2 x 9 2 x 12 2 x 15 Steam Commercial		18	20 bis 30	28 bis 40	13 bis 20	18 bis 30	24		Elite
		24	28 bis 40	38 bis 50	18 bis 30	28 bis 40	32		
		30	36 bis 50	56 bis 76	32 bis 42	42 bis 57	40		
3 x 9 3 x 12 3 x 15 Steam Commercial		27	38 bis 45	46 bis 60	28 bis 40	38 bis 52	36		Elite
		36	43 bis 60	58 bis 70	38 bis 50	48 bis 60	48		
		45	54 bis 75	84 bis 114	47 bis 63	60 bis 75	60		

Die Installation muss fern von Dampf, in einem trockenen und belüfteten Raum erfolgen.

Technische Angaben & Grundrisse

Panacea S. 72 bis 73

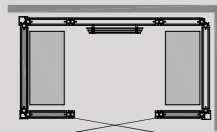

PANACEA 1709
Maße: 1725 x 925 x 2090 mm

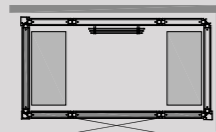

PANACEA 1709 T
Maße: 1725 x 925 x 2090 mm

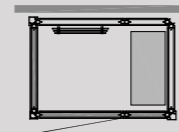

PANACEA 1309 T
Maße: 1325 x 925 x 2090 mm

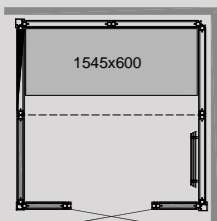

PANACEA 1717 1B
Maße: 1725 x 1725 x 2090 mm

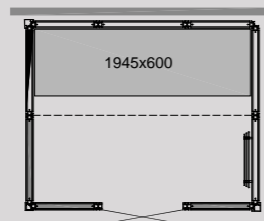

PANACEA 2117 1B
Maße: 2125 x 1725 x 2090 mm

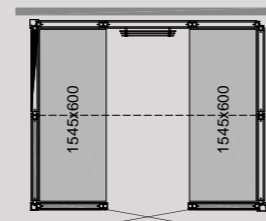

PANACEA 2117 2B
Maße: 2125 x 1725 x 2090 mm

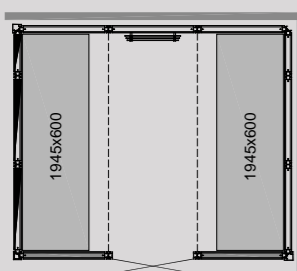

PANACEA 2521 2B
Maße: 2525 x 2125 x 2090 mm

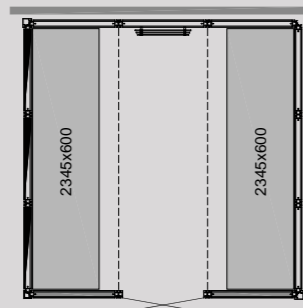

PANACEA 2525 2B
Maße: 2525 x 2525 x 2090 mm

1717, 2117 und 2525 sind erhältlich mit barrierefreier Tür (Rahmenbreite 930 mm).

Panacea Twin S. 98 bis 99

Alt 1 - In der rechten Ecke platziert

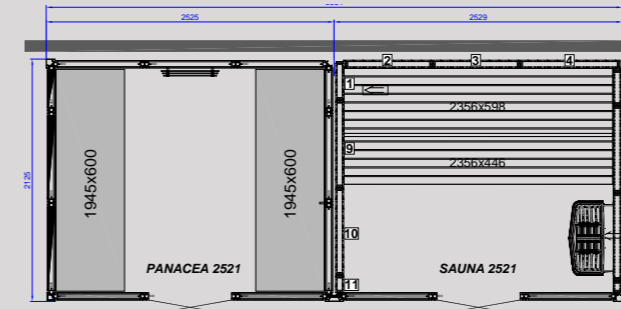

TWIN PANACEA 2521
Maße: T 2125 x B 5054 mm

Alt 1 - In der rechten Ecke platziert

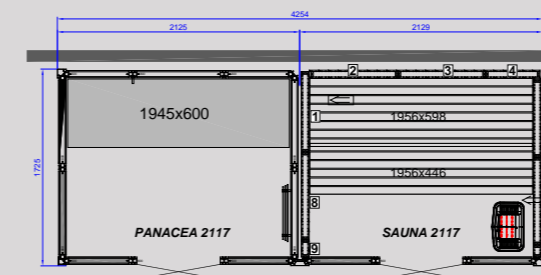

TWIN PANACEA 2117
Maße: T 1725 x B 4254 mm

Alt 1 - In der rechten Ecke platziert, Panacea-Tür frontal platziert

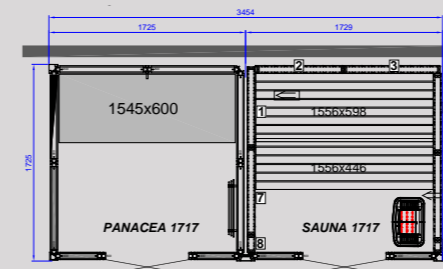

TWIN PANACEA 1717
Maße: T 1725 x B 3454 mm

Technische Angaben & Grundrisse

Infrarot S. 82 bis 89

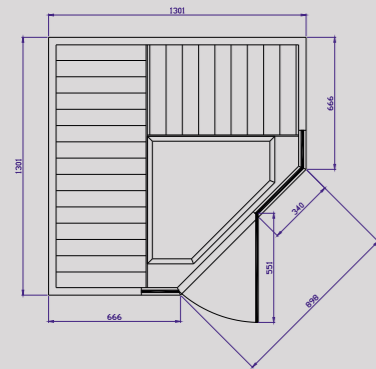

TYLÖSAND T-870
Maße: T 1301 x B 1301 mm

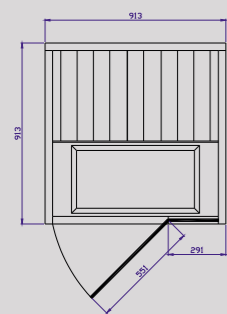

TYLÖSAND T-810
Maße: T 913 x B 913 mm

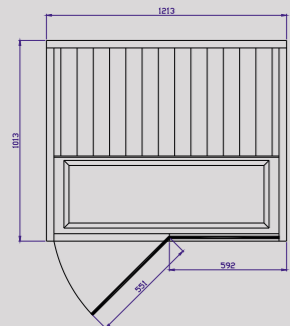

TYLÖSAND T-820
Maße: T 1013 x B 1213 mm

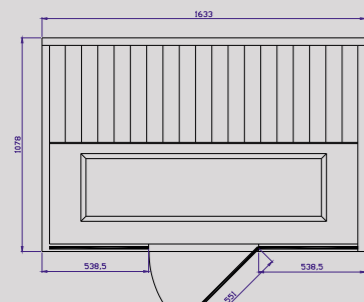

TYLÖSAND T-825
Maße: T 1078 x B 1633

Vista S. 68 bis 69

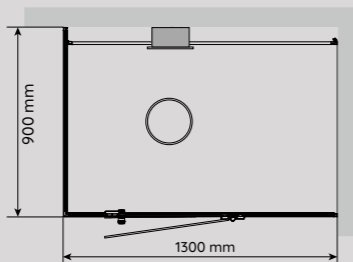

VISTA 130 LINKS
Maße: T 900 x B 1300 mm

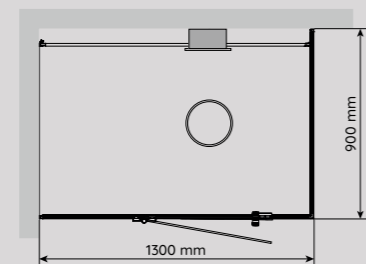

VISTA 130 RECHTS
Maße: T 900 x B 1300 mm

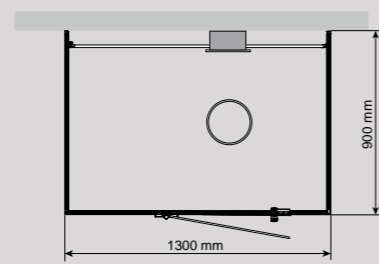

VISTA DCO 130 RECHTS
Maße: T 900 x B 1300 mm

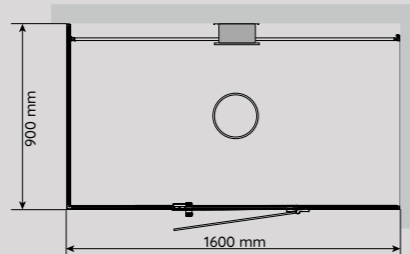

VISTA 160 LINKS
Maße: T 900 x B 1600 mm

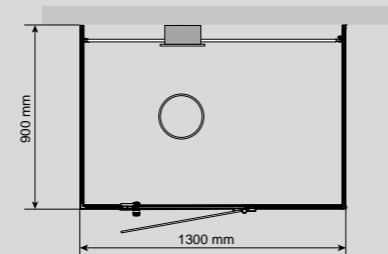

VISTA DCO 130 LINKS
Maße: T 900 x B 1300 mm

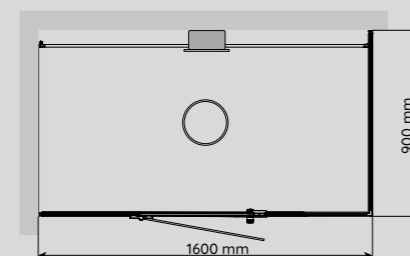

VISTA 160 RECHTS
Maße: T 900 x B 1600 mm

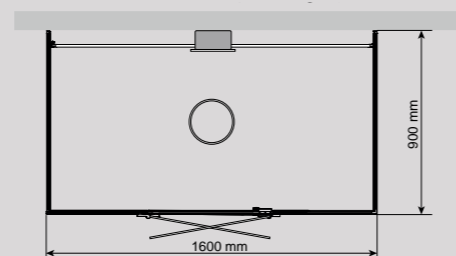

VISTA DCO 160 (LINKS & RECHTS)
Maße: T 900 x B 1600 mm

Reflection S. 12 bis 15

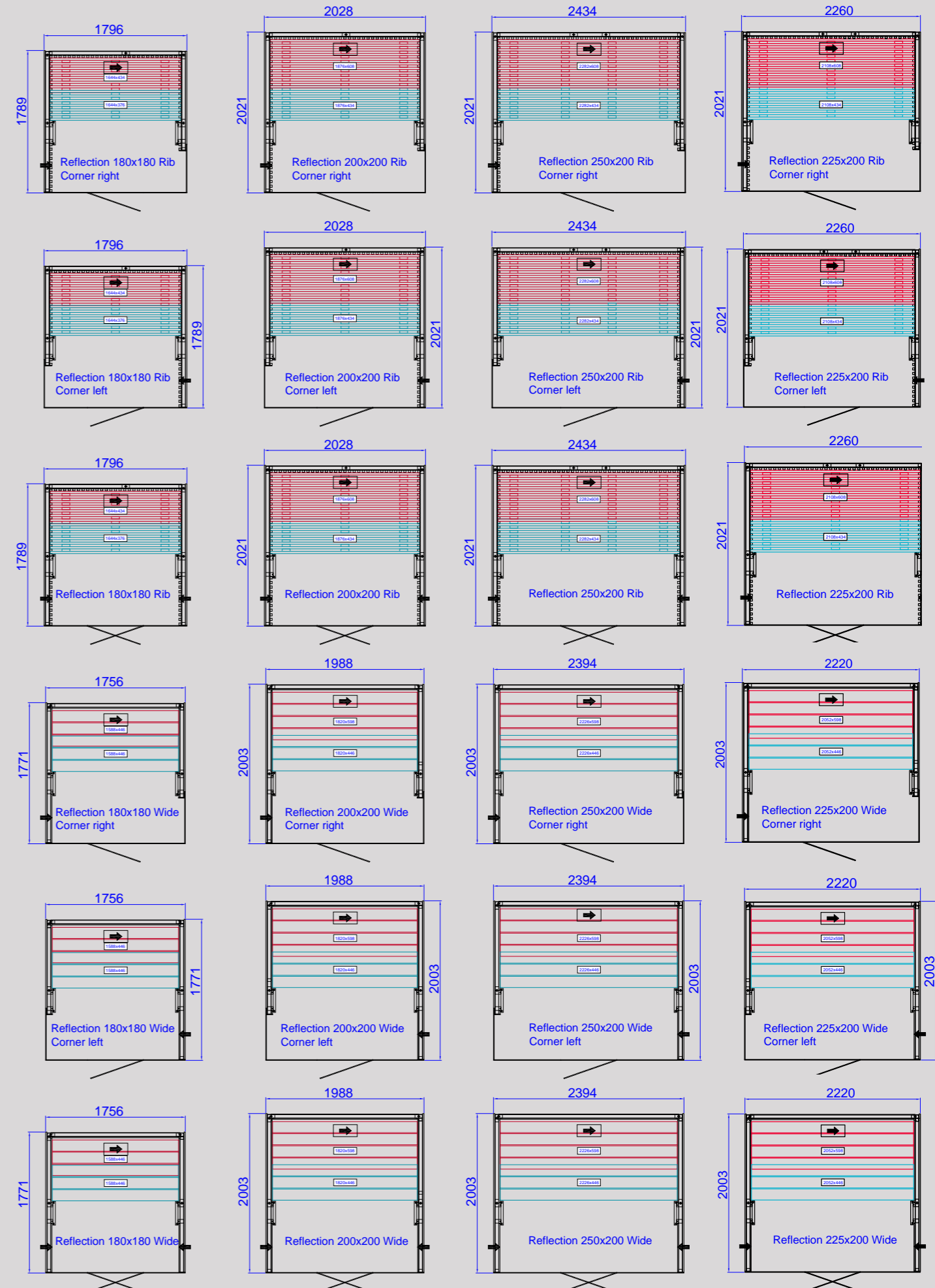



Vor 75 Jahren baute der schwedische Gründer des Unternehmens Tylö seinen ersten Saunaofen.

Wir sind stolz auf unser Erbe der soliden Handwerkskunst, des fundierten Wissens und der skandinavischen Tradition. Erstklassige Saunaerlebnisse sind unsere Leidenschaft – Soft Sauna und traditionelle Saunen, Dampfbäder und wohltuende Infrarotwärme.

Genießen Sie Ihre persönliche Tylö Erlebniswelt!



Klaus Schlenker GmbH
Gottlieb-Daimler-Str. 30-34
28816 Stuhr
+49(0)421/87761-0
info@tylo.de



KLAUS SCHLENKER

WELLNESSANLAGEN & SAUNATECHNIK